

**Государственное казенное общеобразовательное учреждение
Удмуртской Республики
«Школа №79 для детей с ограниченными возможностями здоровья»**

Рассмотрена
на заседании ШМК
учителей профильного труда,
домоводства и физкультуры
Протокол № 1
От 29.08.2022

Принята
на заседании
Педагогического совета
Протокол № 1
От 30.08.2022

Утверждена
Приказом
директора №118-од
от 30.008.2022

_____/Соснина Е.В./

Составлена в соответствии с
Адаптированной основной
общеобразовательной программой
образования обучающихся с лёгкой
умственной отсталостью
(интеллектуальными нарушениями)
(вариант1) ГКОУ УР «Школа №79»;
Программой специальных
(коррекционных) общеобразовательных
учреждений VIII вида Сборник № 2,
Гуманитарный издательский центр
ВЛАДОС, 2015 г.; и в соответствии с
учебным планом ОУ.

**Рабочие программы
по профильному труду
для 5-6 классов
на 2022-2023 учебный год.**

Составитель: Кутявин Р.О.

Рецензент:
Руководитель ШМК учителей
профильного труда, домоводства
и физкультуры:
_____/Петухова Н.И./

г. Ижевск, 2022

Пояснительная записка

Профильный труд (столярное дело)

Рабочая программа для обучающихся 5-6 классов с легкой умственной отсталостью (интеллектуальными нарушениями) по предмету профильный труд составлена на основе:

- Адаптированной основной общеобразовательной программой образования обучающихся с легкой умственной отсталостью (интеллектуальными нарушениями) (вариант 1) ГКОУ УР «Школа №79» на 2022-2023 учебный год;
- Программы специальных (коррекционных) образовательных учреждений VIII вида для 5-9 классов Сборник №2 .- М.: Гуманит. изд. центр ВЛАДОС, 2015.- 240с.;
- с учетом индивидуальной программы реабилитации и (или) абилитации детей-инвалидов;
- и в соответствии с учебным планом.

Цель трудового обучения – подготовка учащихся к самостоятельному выполнению, после окончания школы, несложных работ на предприятиях и подготовка их к поступлению в ПТУ соответствующего типа и профиля.

В процессе трудовой подготовки учащихся должны решаться следующие **задачи**:

- обучение общетрудовым политехническим знаниям, умениям и навыкам, необходимым в дальнейшем для освоения выбранной профессии;
- развитие познавательных способностей в процессе мыслительной и трудовой деятельности;
- овладение доступным школьникам техническими и технологическими знаниями, специальными словами и терминами;
- формирование умений самостоятельного планирования и организации своей деятельности в коллективе;
- коррекция недостатков трудовой деятельности и недостатков развития личности учащихся;
- воспитание у учащихся положительного отношения к труду и формирование лучших качеств личности в процессе труда.

Программа включает теоретические и практические занятия. Предусматриваются лабораторные работы и упражнения, экскурсии на профильные производства.

Общая характеристика учебного предмета

Программа включает теоретические и практические занятия. Предусматриваются лабораторные работы и упражнения, экскурсии на профильные производства. При составлении программы учтены принципы повторяемости пройденного учебного материала и постепенности ввода нового. Преподавание базируется на знаниях, получаемым учащимся на уроках математики, естествознания, истории и других предметов. В процессе обучения школьники знакомятся с разметкой деталей, пилением, строганием, сверлением древесины, скреплением деталей в изделия и украшением их.

Приобретают навыки владения столярными инструментами и приспособлениями, узнают правила ухода за ними. Некоторые из инструментов и приспособлений изготавливают сами. Кроме того, ребята учатся работать на сверлильном и токарном станках, применять лаки, клеи, красители. Составлять и читать чертежи, планировать последовательности выполнения трудовых операций, оценивание результатов своей и чужой работы также входят в программу обучения.

Данная программа предполагает обязательное обсуждение характеристик изделий, продумывание плана предстоящей работы, оценку сделанного. Формирование этих умений и навыков является обязательным условием коррекционной направленности трудового обучения в школах VIII вида. В ходе выполнения программы у учащихся развивается устойчивый интерес к труду, эстетический вкус при художественной отделке

изделий, что способствует физическому, интеллектуальному и умственному развитию школьников.

Большое внимание уделяется технике безопасности и эстетическому воспитанию. Все это способствует физическому и интеллектуальному развитию подростков с нарушением интеллектуального развития.

На каждом занятии необходимо работать над трудовыми умениями и навыками, входящими во все группы или хотя бы в одну из них.

Воспитательная направленность трудового обучения осуществляется в ходе целенаправленной работы учителя по формированию совокупностей ценностных качеств личности: трудолюбия и уважения к людям труда, ответственности и дисциплинированности, чувства коллективизма и товарищеской взаимопомощи, бережного отношения к общественной собственности, родной природе. Воспитание школьников организуется в процессе их трудовой деятельности, с использованием разъяснения и убеждения, бесед и демонстраций, примеров правильного отношения к труду, оценки состояния окружающей среды, практических заданий и общественных поручений.

Предметом осуждения является брак в работе, неэкономное расходование материалов, сломанный инструмент, случай нарушения правил безопасности труда, дисциплины и др.

В целях воспитания рекомендуется применять на уроках коллективные формы труда, обеспечивать взаимопомощь, взаимный контроль, совместное обсуждение результатов работы.

Профессионально-трудовое обучение предусматривает подготовку учащихся специальных (коррекционных) образовательных учреждений VIII вида к самостоятельному выполнению заданий по столярной обработке древесины со специализацией по профессии столяр или плотник.

В 5 классе учащиеся знакомятся с основными разметочными и столярными инструментами и приемами работы с ними. В программу 5 класса включены темы по промышленной заготовке древесины, соединению деталей с помощью шурупов или гвоздей, выжиганию и изготовлению из дерева игрушек и чтение технического рисунка.

В 6 классе продолжается обучение школьников построению чертежей изделий и изготовление изделий из деталей круглого сечения. Геометрическая резьба по дереву. Угловое концевое соединение брусков вполдерева, а также в программу включены темы сверление и склеивание.

В 7 классе углубляются знания по столярным инструментам и приемам работы с ними. Продолжают работу по геометрической резьбе по дереву. Продолжают изучение угловых соединений деталей, свойства древесины, лесоматериалы, пороки и способы их устранения. Во второй четверти начинается обучение работе на токарном станке.

В 8-9 классах углубляются знания о пороках и дефектах древесины и приемах их заделки. В программу включены темы по изготовлению столярно-мебельных изделий. Углубляются навыки и умения обработки древесины на токарном станке. В 9 классе изучается трудовое законодательство.

Традиционные формы обучения дополняются экскурсиями на мебельное производство. Благодаря конкретным впечатлениям учащиеся прочнее усваивают теоретические сведения.

Место учебного предмета «Столярное дело» в учебном плане

Профильный труд (столярное дело) 5-6 классы является частью учебного плана, формируемой участниками образовательных отношений в АООП для обучающихся с легкой умственной отсталостью (интеллектуальными нарушениями).

Класс	Количество часов в неделю	Количество учебных недель	Количество часов в год
-------	---------------------------	---------------------------	------------------------

5 класс	6	34	204
6 класс	6	34	204

2/3 всего времени выделяется на практическую работу.

Содержание учебного предмета «Столярное дело»

5 КЛАСС

I ЧЕТВЕРТЬ

Вводное занятие

Сообщение темы занятий на четверть. Уточнение правил поведения учащихся в мастерской. Правила безопасности в работе с инструментом.

Пиление столярной ножовкой

Изделие. Игрушечный строительный материал из брусков разного сечения и формы. Заготовки для последующих работ.

Теоретические сведения. Понятие *плоская поверхность*. Миллиметр как основная мера длины в столярном деле. Виды брака при пилении. Правила безопасности при пилении и работе шкуркой.

Столярные инструменты и приспособления: виды (измерительная линейка, столярный угольник, столярная ножовка, стусло), устройство, правила пользования и назначение. Понятие *припуск* на обработку.

Материалы для изделия: шлифовальная шкурка, водные краски.

Умение. Работа столярной ножовкой. Разметка длины деталей с помощью линейки и угольника. Пиление поперек волокон в стусле. Шлифование торцов деталей шкуркой. Шлифование в «пакете». Пиление под углом в стусле. Контроль за правильностью размеров и формы детали с помощью линейки, и угольника.

Практические работы. Пиление брусков, выстроганных по толщине и ширине. Окрашивание изделий кисточкой.

Промышленная заготовка древесины

Теоретические сведения. Дерево: основные части (крона, ствол, корень), породы (хвойные, лиственные). Древесина: использование, заготовка, разделка (бревна), транспортировка. Пиломатериал: виды, использование. Доска: виды (обрезная, необрезная), размеры (ширина, толщина). Брусок: (квадратный, прямоугольный), грани и ребра, их взаиморасположение (под прямым углом), торец.

Игрушки из древесного материала

Изделие. Игрушечная мебель: стол, стул, банкетка и др.

Теоретические сведения. Рисунок детали изделия: назначение, выполнение, обозначение размеров. Шило, назначение, пользование, правила безопасной работы.

Умение. Работа шилом. Изображение детали (технический рисунок).

Практические работы. Разметка деталей из выстроганных по толщине и ширине брусков, реек и нарезанных по ширине полосок фанеры. Одновременная заготовка одинаковых деталей. Пиление полосок фанеры в приспособлении. Подготовка отверстий для установки гвоздей с помощью шила. Сборка и контроль изделий.

Самостоятельная работа

По выбору учителя.

II ЧЕТВЕРТЬ

Вводное занятие

Объяснение чем учащиеся будут заниматься в течении II четверти. Правила безопасности при работе с инструментами.

Сверление отверстий на станке

Изделие. Подставка для карандашей, кисточек из прямоугольного бруска, выстроганного по ширине и толщине (основание — из фанеры или дощечки).

Теоретические сведения. Понятия *сквозное* и *несквозное отверстие*. Настольный сверлильный станок: назначение и основные части. Сверла: виды (спиральное, перовое), назначение. Правила безопасной работы на настольном сверлильном станке.

Умение. Работа на настольном сверлильном станке.

Практические работы. Разметка параллельных (одинаково удаленных друг от друга) линий по линейке и угольнику. Крепление сверла в патроне сверлильного станка. Работа на сверлильном станке с применением страховочного упора. Сверление несквозных отверстий по меловой отметке на сверле или с муфтой. Контроль глубины сверления.

Игрушки из древесины и других материалов

Изделия. Модели корабля, гусеничного трактора, грузового автомобиля.

Теоретические сведения. Рашпиль, напильник драчевый, коловорот: устройство, применение, правила безопасной работы. Шурупы, отвертка: устройство, применение, правила безопасной работы.

Умение. Работа рашпилем, напильником, коловоротом, отверткой. Организовать работы на верстаке.

Наглядное пособие. Изображения (рисунки, фотографии) корабля, гусеничного трактора, грузовика.

Практические работы. Крепление заготовок в заднем зажиме верстака. Изготовление деталей. Обработка закругленных поверхностей рашпилем (драчевым напильником). Сборка изделия с помощью гвоздей, шурупов и клея.

Выжигание

Объекты работы. Ранее выполненное изделие (игрушечная мебель, подставка и др.).

Теоретические сведения. Электровыжигатель: устройство, действие, правила безопасности при выжигании. Правила безопасности при работе с лаком.

Умение. Работа электровыжигателем. Работа с лаком. Перевод рисунка на изделие

Практические работы. Подготовка поверхности изделия к выжиганию.

Перевод рисунка на изделие с помощью копировальной бумаги. Работа выжигателем. Раскраска рисунка. Нанесение лака на поверхность изделия.

Самостоятельная работа

По выбору учителя.

III ЧЕТВРТЬ

Вводное занятие

Сообщение программы на III четверть. Соблюдение правил безопасности.

Пиление лучковой пилой

Изделие. Заготовка деталей для будущего изделия.

Теоретические сведения. Пиление: виды (поперек и вдоль волокон), разница между операциями. Лучковая пила. Назначение, устройство, зубья для поперечного и продольного пиления, правила безопасной работы и переноски. Брак при пилении: меры предупреждения.

Умение. Работа лучковой пилой.

Практические работы. Подготовка рабочего места. Разметка заготовки по заданным размерам. Подготовка лучковой пилы к работе. Крепление заготовки в заднем зажиме верстака. Пиление поперек и вдоль волокон. Контроль правильности пропила угольником.

Строгание рубанком

Изделие. Заготовка деталей изделия.

Теоретические сведения. Широкая и узкая грани бруска, ребро бруска (доски). Длина, ширина, толщина бруска (доски): измерение, последовательность разметки при строгании. Общее представление о строении древесины: характере волокнистости и ее влияние на процесс строгания. Рубанок: основные части, правила безопасного пользования, подготовка к работе.

Умение. Работа рубанком.

Практические работы. Крепление черновой заготовки на верстаке. Стругание широкой и узкой граней с контролем линейкой и угольником. Разметка ширины и толщины заготовки с помощью линейки и карандаша. Проверка выполненной работы.

Соединение деталей с помощью шурупов

Изделие. Настенная полочка.

Теоретические сведения. Шило граненое, буравчик: назначение, применение. Шуруп, элементы, взаимодействие с древесиной. Раззенковка, устройство и применение.

Дрель ручная: применение, устройство, правила работы. Правила безопасности при работе шилом, отверткой и дрелью.

Чертеж: назначение (основной документ для выполнения изделия), виды линий: видимого контура, размерная, выносная.

Умение. Работа раззенковкой, буравчиком, ручной дрелью.

Упражнение. Сверление отверстий на отходах материалов ручной дрелью.

Практические работы. Осмотр заготовок. Подготовка отверстий под шурупы шилом и сверлением. Зенкование отверстий. Завинчивание шурупов. Проверка правильности сборки. Отделка изделия шлифовкой и лакированием.

Самостоятельная работа

По выбору учителя.

IV ЧЕТВЕРТЬ

Вводное занятие

Задачи обучения и план работы на IV четверть.

Изготовление кухонной утвари

Изделия. Разделочная доска, кухонная лопаточка, ящик для хранения кухонного инструмента на занятиях по домоводству.

Теоретические сведения. Черчение: построение, нанесение размеров, отличие чертежа от технического рисунка. Древесина для изготовления кухонных инструментов и приспособлений. Выполняемое изделие: назначение, эстетические требования.

Умение. Выполнение чертежа, ориентировка в работе по чертежу.

Практические работы. Подбор материала и подготовка рабочего места. Черновая разметка заготовки по чертежу изделия. Стругание. Чистовая разметка и обработка заготовки. Отделка изделия. Проверка качества работы.

Соединение рейки с бруском врезкой

Изделие. Подставка из реек для цветов.

Теоретические сведения. Врезка как способ соединения деталей.
Паз: назначение, ширина, глубина. Необходимость плотной подгонки соединений.
Требования к качеству разметки.

Стамеска: устройство, применение, размеры, правила безопасной работы.

Умение. Работа стамеской. Пользование чертежом. Выполнение соединений врезкой.

Упражнение. Запиливание бруска на определенную глубину (до риски) внутрь от линии разметки. Удаление стамеской подрезанного материала. (Выполняется на материалоотходах).

Практические работы. Строгание брусков и реек по чертежу. Одновременная разметка пазов на двух брусках. Выполнение пазов. Соединение и подгонка деталей. Предупреждение неисправимого брака.

Контрольная работа

По выбору учителя изготовление 3-х или 4 изделий.

6 КЛАСС

I ЧЕТВЕРТЬ

Вводное занятие

Задачи обучения, повторение базовых знаний и умений, полученных в 5 классе.

План работы на I четверть.

Изготовление изделия из деталей круглого сечения

Изделия. Швабра. Детская лопатка. Ручка для лопатки. Грабли.

Теоретические сведения. Диагонали. Нахождение центра квадрата, прямоугольника проведением диагоналей. Материал для ручки лопаты, швабры, граблей. Правила безопасности при строгании и отделке изделия.

Практические работы. Выпиливание заготовки по заданным размерам. Выстрагивание бруска квадратного сечения. Разметка центра на торце заготовки. Сострагивание ребер восьмигранника (скругление). Обработка напильником и шлифование. Проверка готовой продукции.

Строгание. Разметка рейсмусом

Изделие. Заготовка для будущего изделия.

Теоретические сведения. Столярный рейсмус: виды, устройство, назначение, правила безопасной работы. Лицевая сторона бруска: выбор, обозначение, последовательность строгания прямоугольной заготовки.

Умение. Работа столярным рейсмусом.

Практические работы. Измерение заготовки (определение припусков на обработку). Выбор лицевой стороны. Строгание лицевой пластины и лицевой кромки. Контроль выполнения работы линейкой и угольником. Установка рейсмуса. Разметка толщины бруска и строгание до риски. Отпиливание бруска в размер по длине. Проверка выполненной работы.

Геометрическая резьба по дереву

Изделия. Учебная дощечка. Детали будущего изделия.

Теоретические сведения. Резьба по дереву: назначение, виды, материал, инструменты, геометрические узоры и рисунки. Правила безопасности при резьбе. Возможный брак при выполнении резьбы.

Умение. Вырезание треугольником. Работа с морилкой, анилиновым красителем.

Практические работы. Нанесение рисунка на поверхность заготовки. Вырезание геометрического орнамента. Отделка морилкой, анилиновыми красителями. Коллективный анализ выполненных работ.

Практическое повторение

Виды работы: изделия для школы.

Самостоятельная работа

Изготовление с ориентировкой на чертеж детской лопатки, настенной полочки.

II ЧЕТВЕРТЬ

Вводное занятие

Задачи обучения и план работы на четверть. Правила безопасности работы в мастерской.

Угловое концевое соединение вполдерева брусков

Изделие. Подрамник.

Теоретические сведения. Шип: назначение, размеры (длина, ширина, толщина), элементы (боковые грани, заплечики). Основные свойства столярного клея. Последовательность подготовки клея к работе. Условия прочного склеивания деталей: плотность подгонки деталей, сухой материал, прессование, скорость выполнения операций.

Умение. Работа со столярным клеем. Выполнение соединения вполдерева.

Практические работы. Разметка и выпиливание шипов. Подгонка соединения. Нанесение клея на детали. Проверка прямоугольности соединений, прессование (установка соединения в зажимах).

Сверление

Теоретические сведения. Сверлильный станок: устройство, назначение. Правила безопасности при работе. Зажимной патрон: назначение, устройство. Спиральное сверло с цилиндрическим хвостовиком: элементы. Диаметры. Инструменты для выполнения больших отверстий.

Понятие *диаметр отверстия*. Обозначение диаметра отверстия на чертеже.

Упражнение. Работа на сверлильном станке по бросовому материалу.

Криволинейное пиление. Обработка криволинейной кромки

Изделия. Плечики-вешалка. Кронштейн для ампельных растений. Полочка с криволинейными деталями.

Теоретические сведения. Пила выкружная (для криволинейного пиления). Учет направления волокон древесины при разметке деталей. Исправимый и неисправимый брак при пилении. Напильник драчевый, виды, назначение, формы. Стальная щетка для очистки напильника. Правила безопасной работы стамеской, напильником, шлифовальной шкуркой. Выпуклые и вогнутые кромки детали. Радиус. Обозначение радиуса на чертеже. Скругление угла. Точки сопряжения.

Умение. Работа выкружной пилой, драчевым напильником.

Практические работы. Разметка криволинейной детали по шаблону. Подготовка выкружной пилы к работе. Пиление по кривым линиям. Контроль прямоугольности пропила в направлении толщины доски. Строгание выпуклых кромок. Обработка кромок стамеской, напильником и шкуркой.

Практическое повторение

Виды работы. Изготовление подрамника, полочки с криволинейными деталями.

Самостоятельная работа

По выбору учителя два—три изделия.

III ЧЕТВЕРТЬ

Вводное занятие

Задачи обучения и план работы на четверть. Правила безопасности работы в мастерской.

Долбление сквозного и несквозного гнезд

Изделия. Учебный брусок. Средник для лучковой пилы.

Теоретические сведения. Гнездо как элемент столярного соединения. Виды (сквозное и глухое), размеры (длина, ширина, глубина). Столярное долото: назначение, устройство, сравнение со стамеской, определение качества, заточка, правила безопасного пользования. Прием долбления при ширине гнезда больше ширины долота.

Брак при долблении: виды предупреждения. Установка рейсмуса для разметки гнезда. Линия невидимого контура чертежа.

Умение. Работа долотом, рейсмусом.

Практические работы. Разметка несквозного (глухого) и сквозного гнезда. Крепление детали при долблении. Последовательность долбления сквозного гнезда. Подчистка гнезда стамеской.

Свойства основных пород древесины

Теоретические сведения. Хвойные (сосна, ель, пихта, лиственница, кедр), лиственные (дуб, ясень, бук, клен, вяз, береза, осина, ольха, липа, тополь) породы: произрастание, свойства древесины (твердость, прочность, цвет, текстура), промышленное применение. Определение древесных пород по образцам древесины.

Угловое срединное соединение на шип одинарный сквозной УС-3

Изделия. Скамейка. Подставка под цветочные горшки.

Теоретические сведения. Соединения УС-3: применение, элементы (торцевая грань шипа, заплечики, боковые грани шипа, толщина, ширина, длина шипа; глубина, стенки проушины).

Зависимость прочности соединения от плотности подгонки деталей. Пилы для выполнения шиповых соединений. Значение лицевых сторон деталей при сборке изделия. Правила безопасности при обработке шипа и сборке соединения.

Умение. Выполнение соединения УС – 3.

Упражнение. Изготовление образца соединения УС – 3 из материалоотходов.

Практические работы. Подбор материала. Черновая разметка. Крой заготовок. Выполнение чистовых заготовок. Разметка деталей. Выполнение соединений. Сборка «насухо». Подгонка и сборка на клею.

Практическое повторение

Виды работы. Изготовление средника лучковой пилы, скамейки.

Самостоятельная работа

По выбору учителя.

IV ЧЕТВЕРТЬ

Вводное занятие

Задачи обучения и план работы на четверть. Правила безопасности работы со стамеской.

Угловое концевое соединение на шип, открытый сквозной одинарный УК – 1

Изделия. Рамка для табурета. Подрамник для стенда.

Теоретические сведения. Применение соединения УК – 1. Учет лицевых сторон деталей при разметке и сборке изделия: Условия прочности соединения. Чертеж и образец соединения УК-1. Правила безопасности при выполнении соединения.

Умение. Выполнение соединений УК – 1.

Упражнения. Выполнение соединения из материалоотходов.

Практические работы. Изготовление чистовых заготовок. Разметка проушины с кромок и торца. Запиливание проушины внутрь от линий разметки. Разметка шипа. Запиливание шипа слева и справа от риски. Долбление проушины с двух сторон. Подгонка соединения и обозначение деталей. Проверка качества работы.

Заточка стамески и долота

Объекты работы. Стамеска, долото.

Теоретические сведения. Названия элементов стамески и долота. Угол заточки (заострения). Виды абразивных материалов. Бруски для заточки и правки стамески и долота.

Способы определения качества заточки. Правила безопасной работы при затачивании. Предупреждение неравномерного износа абразивного бруска.

Практические работы. Заточка стамески и долота на бруске. Правка лезвия. Проверка правильности заточки.

Склеивание

Объект работы. Детали изделия.

Теоретические сведения. Клей: назначение, виды (животного происхождения, синтетический), свойства, применение, сравнение. Критерии выбора клея. Определение качества клеевого раствора. Последовательность и режим склеивания при разных видах клея. Склеивание в хомутовых струбцинах и механических ваймах.

Упражнение. Определение вида клея по внешнему виду и запаху.

Практическое повторение

Виды работы. Рамка для табурета. Заточка стамески.

Контрольная работа

По выбору учителя изготовление 3-4 изделий.

Личностные и предметные результаты освоения учебного предмета

Освоение обучающимися программы по трудовому обучению (столярному делу) предполагает достижение ими двух видов результатов: личностных и предметных.

В структуре планируемых результатов ведущее место принадлежит *личностным* результатам, поскольку именно они обеспечивают овладение комплексом социальных (жизненных) компетенций, необходимых для достижения основной цели современного образования — введения обучающихся с умственной отсталостью (интеллектуальными нарушениями) в культуру, овладение ими социокультурным опытом. Личностные результаты освоения программы включают индивидуально-личностные качества и социальные (жизненные) компетенции обучающегося, социально значимые ценностные установки.

Планируемые личностные результаты освоения программы:

1) осознание себя как гражданина России; формирование чувства гордости за свою Родину;

- 2) воспитание уважительного отношения к иному мнению, истории и культуре других народов;
- 3) сформированность адекватных представлений о собственных возможностях, о насущно необходимом жизнеобеспечении;
- 4) овладение социально-бытовыми навыками, используемыми в повседневной жизни;
- 5) владение навыками коммуникации и принятыми нормами социального взаимодействия;
- 6) способность к осмыслению социального окружения, своего места в нем, принятие соответствующих возрасту ценностей и социальных ролей;
- 7) принятие и освоение социальной роли обучающегося, проявление социально значимых мотивов учебной деятельности;
- 8) сформированность навыков сотрудничества с взрослыми и сверстниками в разных социальных ситуациях;
- 9) воспитание эстетических потребностей, ценностей и чувств;
- 10) развитие этических чувств, проявление доброжелательности, эмоционально-нравственной отзывчивости и взаимопомощи, проявление сопереживания к чувствам других людей;
- 11) сформированность установки на безопасный, здоровый образ жизни, наличие мотивации к творческому труду, работе на результат, бережному отношению к материальным и духовным ценностям;
- 12) проявление готовности к самостоятельной жизни.

Предметные результаты освоения программы включают освоенные обучающимися знания и умения по столярному делу, готовность их применения. Предметные результаты обучающихся с легкой умственной отсталостью (интеллектуальными нарушениями) не являются основным критерием при принятии решения о переводе обучающегося в следующий класс, но рассматриваются как одна из составляющих при оценке итоговых достижений. Программа определяет два уровня овладения предметными результатами: минимальный и достаточный.

Минимальный уровень является обязательным для большинства обучающихся с умственной отсталостью (интеллектуальными нарушениями). Вместе с тем, отсутствие достижения этого уровня отдельными обучающимися по отдельным предметам не является препятствием к получению ими образования по этому варианту программы. В том случае, если обучающийся не достигает минимального уровня овладения предметными результатами по всем или большинству учебных предметов, то по рекомендации психолого-медико-педагогической комиссии и с согласия родителей (законных представителей) Организация может перевести обучающегося на обучение по индивидуальному плану или на вариант 2.

Минимальный уровень:

- знание названий материалов; процесса их изготовления; изделий, которые из них изготавливаются и применяются в быту, игре, учебе, отдыхе;
- знание свойств материалов и правил хранения; санитарно-гигиенических требований при работе с производственными материалами;
- знание принципов действия, общего устройства ручных инструментов и их основных частей;
- знание и применение правил безопасной работы с инструментами и оборудованием, санитарно-гигиенических требований при выполнении работы;
- владение основами современного промышленного производства;
- чтение технологической карты, используемой в процессе изготовления изделия;
- составление стандартного плана работы;
- определение утилитарной и эстетической ценности предметов, изделий;
- понимание и оценка красоты труда и его результатов;
- использование эстетических ориентиров/эталонов в быту, дома и в школе;
- эстетическая оценка предметов и их использование в повседневной жизни в

соответствии с эстетической регламентацией, установленной в обществе;
-распределение ролей в группе, сотрудничество, осуществление взаимопомощи;
-учет мнений товарищей и педагога при организации собственной деятельности и совместной работы;

-комментирование и оценка в доброжелательной форме достижений товарищей.

Достаточный уровень:

-осознанное определение возможностей различных материалов, осуществление их целенаправленного выбора в соответствии с физическими, декоративно-художественными и конструктивными свойствам в зависимости от задач предметно-практической деятельности;

-планирование предстоящей практической работы, соотнесение своих действий с поставленной целью;

-осуществление настройки и текущего ремонта столярных станков;

-отбор в зависимости от свойств материалов и поставленных целей оптимальных и доступных технологических приемов ручной и механической обработки материалов;

-создание материальных ценностей, имеющих потребительскую стоимость и значение для удовлетворения общественных потребностей;

-самостоятельное определение задач предстоящей работы и оптимальной последовательности действий для реализации замысла;

-прогнозирование конечного результата и самостоятельный отбор средств и способов работы для его получения;

-владение некоторыми видами общественно-организационного труда (выполнение обязанностей бригадира рабочей группы);

-понимание общественной значимости своего труда, своих достижений в области трудовой деятельности; способность к самооценке;

-понимание необходимости гармоничного сосуществования предметного мира с миром природы.

Планируемый результат изучения предмета «Столярное дело» в 5 классе.

Учащиеся должны знать:

- общие представления о строении древесины;
- что миллиметр – это основная мера длины в столярном деле;
- виды брака при пилении;
- назначение сверления;
- электровыжигатель, устройство действия;
- рубанок: основные части;
- назначение шурупов;
- требования к качеству разметки;
- правила техники безопасности при изучении всех тем курса.

Учащиеся должны уметь:

- работать столярной ножовкой и лучковой пилой;
- работать рубанком;
- научиться работать на настольно-сверлильном станке;
- работать электровыжигателем;
- работать ручной дрелью;
- соблюдать правила техники безопасности;
- использовать приобретенные знания и умения в практической деятельности и повседневной жизни;
- работать рубанком;
- работать столярной ножовкой и лучковой пилой;
- работать ручной дрелью;

- соблюдать правила техники безопасности.

Планируемый результат изучения предмета «Столярное дело» в 6 классе.

Учащиеся должны знать:

- теоретические основы обработки деталей круглого сечения;
- теоретические основы разметки заготовок столярным рейсмусом;
- теоретические основы безопасной и эффективной работы по выполнению геометрической резьбы по дереву;
- основы художественной отделки изделий с геометрической резьбой;
- технологию эффективного и безопасного выполнения соединения брусков вполдерева;
- теоретические основы работы со столярным клеем последовательность изображения, а также технологию эффективного и безопасного долбления сквозного и несквозного гнезда;
- устройство сверлильного станка;
- правила эффективной и безопасной работы на сверлильном станке; базовую информацию о свёрлах по дереву;
- основные древесные породы и их представителей;
- простейшие свойства древесных пород и применение;
- последовательность изображения, а также технологию эффективного и безопасного изготовления соединения УС-3;
- последовательность изображения, а также технологию эффективного и безопасного изготовления соединения УК-1;
- название элементов стамески, долота;
- угол заточки стамески (долота);
- сведения об абразивных материалах; теоретические основы эффективной и безопасной заточки инструментов; правила контроля заточки инструментов;
- теоретические основы эффективной и безопасной работы с различными клеями.

Учащиеся должны уметь:

- производить разметку, эффективную и безопасную обработку деталей круглого сечения;
- осуществлять контроль качества готовой продукции. настраивать рейсмус;
- осуществлять правильную и безопасную работу столярным рейсмусом;
- осуществлять контроль разметки деталей;
- подбирать материал;
- наносить орнамент;
- вырезать треугольники резцом;
- работать с морилкой, лаком;
- контролировать качество выполненной работы;
- работать со столярным клеем;

- выполнять соединение брусков вполдерева;
- размечать сквозное и несквозное гнездо;
- работать долотом и стамеской;
- осуществлять контроль качества выполненной работы;
- работать на сверлильном станке;
- подбирать свёрла;
- устанавливать и снимать свёрла;
- читать простейшие чертежи;
- изображать криволинейные поверхности по шаблону;

- работать выкружной пилой, драчёвым напильником;
- осуществлять контроль качества выполненной работы;
- определять породу древесины по образцам;
- размечать соединение УС-3;
- выполнять соединение УС-3;
- осуществлять подгонку соединения; производить контроль качества УС-3;
- размечать соединение УК-1;
- выполнять соединение УК-1;
- осуществлять подгонку соединения;
- производить контроль качества УК-1;
- затачивать стамески и долота на бруске;
- править лезвия на оселке;
- проверять качество заточки инструментов, подбирать клей;
- производить склейку деталей с использованием струбцин и механических вайм;
- определять качество склейки изделий.

Формирование базовых учебных действий 5-9 классы

№ п/п	Базовые учебные действия	Содержание (разделы программы)
Личностные учебные действия		
1	Гордиться школьными успехами и достижениями как собственными, так и своих товарищей.	Все разделы программы
2	Активно включаться в общепользную социальную деятельность.	
3	Проявление интереса к новому предмету и получению новых знаний.	
4	Понимание личной ответственности за качество своих выполненных работ на уроках профильного труда.	
5	Уважение к труду и человеку труда, целеустремленность и настойчивость.	
Коммуникативные учебные действия		
1	Вступать в диалог и поддерживать коммуникацию в разных ситуациях социального взаимодействия (учебных, трудовых, бытовых и др.).	Все разделы программы
2	Слушать собеседника, вступать в диалог и поддерживать его, использовать разные виды делового письма для решения жизненно значимых задач.	
3	Использовать доступные источники и средства получения информации для решения коммуникативных и познавательных задач.	
4	Слушать и понимать инструкцию к учебному заданию в разных видах деятельности.	
5	Доброжелательно относиться, сопереживать своим товарищам	
Регулятивные учебные действия		
1	Принимать и сохранять цели и задачи решения типовых учебных и практических задач, осуществлять поиск средств их осуществления.	Все разделы программы

2	Осознанно действовать на основе разных видов инструкций для решения практических задач.	
3	Осуществлять взаимный контроль в совместной деятельности.	
4	Обладать готовностью к осуществлению самоконтроля в процессе деятельности.	
5	Адекватно реагировать на внешний контроль и оценку, корректировать в соответствии с ней свою деятельность.	
Познавательные учебные действия		
1	Дифференцированно воспринимать окружающий мир, его временно-пространственную организацию.	Все разделы программы
2	Использовать усвоенные логические операции (сравнение, анализ, синтез, обобщение, классификацию, установление аналогий, закономерностей, причинно-следственных связей) на наглядном, доступном вербальном материале, основе практической деятельности в соответствии с индивидуальными возможностями.	
3	Использовать в жизни и деятельности некоторые межпредметные связи и отношения между объектами и процессами.	
4	Читать, писать и пользоваться специальной терминологией, применяемой в столярном деле, уметь писать эти спец. термины.	

Система оценки достижений планируемых результатов освоения программы

Система оценки достижений планируемых результатов программы позволяет осуществлять фактический уровень усвоения учебного предмета, оценивать динамику учебных достижений обучающихся.

Программа предполагает использование следующих видов контроля: текущий, промежуточный (годовой).

Целями текущей и промежуточной аттестации являются:

- установление фактического уровня теоретических знаний по предмету, их практических умений и навыков;
- соотнесение этого уровня с требованиями адаптированной образовательной программы;
- контроль выполнения учебной программы.

Текущая аттестация обучающихся включает в себя поурочное, по четвертное оценивание результатов обучения. Форму текущей аттестации определяет учитель с учетом индивидуальных особенностей обучающихся, содержания учебного материала и используемых им образовательных технологий.

Промежуточная (годовая) аттестация осуществляется через контрольные работы, мини-тесты, которые проводятся по итогам учебного года.

Текущая аттестация обучающихся осуществляется в виде отметок по пятибалльной шкале.

Отметка обучающихся за четверть выставляется на основе результатов контрольных практических работ и устных ответов обучающихся, и с учетом их фактических знаний, умений и навыков.

Контрольно-измерительные материалы

Виды контроля

Класс	Самостоятельные и контрольные работы
5	<ul style="list-style-type: none"> • Самостоятельная работа «Изготовление игрушечного строительного материала по заданным размерам» • Самостоятельная работа «Выжигание рисунка» • Самостоятельная работа «Изготовление подставки для отверток» • Контрольная работа «Измерение и строгание брусков по чертежу»

Класс	Самостоятельные и контрольные работы
6	<ul style="list-style-type: none"> • Самостоятельная работа «Изготовление настенной полочки» • Самостоятельная работа «Изготовление подрамника» • Самостоятельная работа «Изготовление средника для лучковой пилы» • Контрольная работа «Изготовление углового концевое соединения на шип открытый сквозной одинарный УК-1»

**Перечень основных видов учебной деятельности обучающихся
5 класс**

Наименование разделов	Характеристика видов деятельности обучающихся
Пиление столярной ножовкой	<ul style="list-style-type: none"> • Знают понятие плоская поверхность. • Знают миллиметр как основная мера длины в столярном деле. • Знают виды брака при пилении. • Соблюдают правила безопасности при пилении и работе шкуркой. • Знают столярные инструменты и приспособления: виды (измерительная линейка, столярный угольник, столярная ножовка, стусло), устройство, правила пользования и назначение. • Знают понятие припуск на обработку. • Умеют работать столярной ножовкой. • Выполняют разметку длины деталей с помощью линейки и угольника. • Выполняют пиление поперек волокон в стусле. • Выполняют шлифование торцов деталей шкуркой. Шлифование в «пакете». • Выполняют пиление под углом в стусле. • Выполняют контроль за правильностью размеров и формы детали с помощью линейки, и угольника.
Промышленная заготовка древесины	<ul style="list-style-type: none"> • Знают, что такое дерево: основные части (крона, ствол, корень), породы (хвойные, лиственные). • Знают, что такое древесина: использование, заготовка, разделка (бревна), транспортировка. • Знают, что такое пиломатериал: виды, использование. • Знают, что такое доска: виды (обрезная, необрезная), размеры (ширина, толщина). • Знают, что такое брусок: (квадратный, прямоугольный), грани и ребра, их взаиморасположение (под прямым углом), торец.

Игрушки из древесного материала	<ul style="list-style-type: none"> • Знают понятие рисунок детали изделия: назначение, выполнение, обозначение размеров. • Знают, что такое шило, назначение, пользование, правила безопасной работы. • Умеют работать шилом. • Знают понятие изображение детали (технический рисунок).
Сверление отверстий на станке	<ul style="list-style-type: none"> • Знают понятия сквозное и несквозное отверстие. • Знают настольный сверлильный станок: назначение и основные части. • Знают сверла: виды (спиральное, перовое), назначение. • Соблюдают правила безопасной работы на настольном сверлильном станке. • Умеют работать на настольном сверлильном станке.
Игрушки из древесины и других материалов	<ul style="list-style-type: none"> • Знают, что такое рашпиль, напильник драчевый, коловорот: устройство, применение, правила безопасной работы. • Знают, что такое шурупы, отвертка: устройство, применение, правила безопасной работы. • Умеют работать рашпилем, напильником, коловоротом, отверткой. • Умеют организовать работы на верстаке.
Выжигание	<ul style="list-style-type: none"> • Знают, что такое электровыжигатель: устройство, действие. • Соблюдают правила безопасности при выжигании. • Соблюдают правила безопасности при работе с лаком.
Пиление лучковой пилой	<ul style="list-style-type: none"> • Знают, что такое пиление: виды (поперек и вдоль волокон), разница между операциями. • Знают, что такое лучковая пила, назначение, устройство, зубья для поперечного и продольного пиления. • Соблюдают правила безопасной работы и переноски. • Знают, что такое брак при пилении. • Умеют работать лучковой пилой.
Строгание рубанком	<ul style="list-style-type: none"> • Знают понятия широкая и узкая грани бруска, ребро бруска (доски). • Знают понятия длина, ширина, толщина бруска (доски): измерение, последовательность разметки при строгании. • Имеют общее представление о строении древесины: характере волокнистости и ее влияние на процесс строгания. • Знают, что такое рубанок: основные части, правила безопасного пользования, подготовка к работе. • Умеют работать рубанком.
Соединение деталей с помощью шурупов	<ul style="list-style-type: none"> • Знают понятия шило граненое, буравчик: назначение, применение. • Знают понятие шуруп, элементы, взаимодействие с древесиной. • Знают понятие раззенковка, устройство и применение. • Знают понятие дрель ручная: применение, устройство, правила работы.

	<ul style="list-style-type: none"> • Соблюдают правила безопасности при работе шилом, отверткой и дрелью. • Знают понятие чертеж: назначение (основной документ для выполнения изделия), виды линий: видимого контура, размерная, выносная. • Умеют работать раззенковкой, буравчиком, ручной дрелью.
Изготовление кухонной утвари	<ul style="list-style-type: none"> • Знают понятие черчение: построение, нанесение размеров, отличие чертежа от технического рисунка. • Знают понятие древесина для изготовления кухонных инструментов и приспособлений. • Знают понятие выполняемое изделие: назначение, эстетические требования. • Умеют выполнять чертеж. • Ориентируются в работе по чертежу.
Соединение рейки с бруском врезкой	<ul style="list-style-type: none"> • Знают понятие врезка как способ соединения деталей. • Знают понятие паз: назначение, ширина, глубина. • Знают необходимость плотной подгонки соединений. • Знают требования к качеству разметки. • Знают понятие стамеска: устройство, применение, размеры. • Соблюдают правила безопасной работы стамеской. • Умеют работать стамеской. • Умеют пользоваться чертежом. • Выполняют соединений врезкой.

Перечень основных видов учебной деятельности обучающихся 6 класс

Наименование разделов	Характеристика видов деятельности обучающихся
Изготовление изделия из деталей круглого сечения	<ul style="list-style-type: none"> • Знают понятие диагонали. • Знают, как находить центра квадрата, прямоугольника проведением диагоналей. • Знают, как выбрать материал для ручки лопаты, швабры, граблей. • Соблюдают правила безопасности при строгании и отделке изделия.
Строгание. Разметка рейсмусом	<ul style="list-style-type: none"> • Знают понятие столярный рейсмус: виды, устройство, назначение, правила безопасной работы. • Знают понятие лицевая сторона бруска: выбор, обозначение, последовательность строгания прямоугольной заготовки. • Умеют работать столярным рейсмусом.
Геометрическая резьба по дереву	<ul style="list-style-type: none"> • Знают понятие резьба по дереву: назначение, виды, материал, инструменты, геометрические узоры и рисунки. • Соблюдают правила безопасности при резьбе. • Знают понятие возможный брак при выполнении резьбы. • Умеют вырезать треугольником.

	<ul style="list-style-type: none"> • Умеют работать с морилкой, анилиновым красителем.
Угловое концевое соединение вполдерева брусков	<ul style="list-style-type: none"> • Знают понятие шип: назначение, размеры (длина, ширина, толщина), элементы (боковые грани, заплечики). • Знают основные свойства столярного клея. • Знают последовательность подготовки клея к работе. • Знают условия прочного склеивания деталей: плотность подгонки деталей, сухой материал, прессование, скорость выполнения операций. • Умеют работать со столярным клеем. • Выполняют соединения вполдерева.
Сверление	<ul style="list-style-type: none"> • Знают, что такое сверлильный станок: устройство, назначение. • Соблюдают правила безопасности при работе. • Знают, что такое зажимной патрон: назначение, устройство. • Знают, что такое спиральное сверло с цилиндрическим хвостовиком: элементы. • Знают инструменты для выполнения больших отверстий. • Знают понятие диаметр отверстия. • Знают понятие обозначение диаметра отверстия на чертеже. • Умеют работать на сверлильном станке.
Криволинейное пиление. Обработка криволинейной кромки	<ul style="list-style-type: none"> • Знают, что такое пила выкружная (для криволинейного пиления). • Знают, как учитывать направления волокон древесины при разметке деталей. • Знают понятия исправимый и неисправимый брак при пилении. • Знают, что такое напильник драчевый, виды, назначение, формы. • Знают, что такое стальная щетка для очистки напильника. • Соблюдают правила безопасной работы стамеской, напильником, шлифовальной шкуркой. • Знают понятия выпуклые и вогнутые кромки детали. • Знают понятие радиус, его обозначение на чертеже. • Знают понятия скругление угла, точки сопряжения. • Умеют работать выкружной пилой, драчевым напильником.
Долбление сквозного и несквозного гнезд	<ul style="list-style-type: none"> • Знают понятие гнездо как элемент столярного соединения. • Знают виды гнезд (сквозное и глухое), размеры (длина, ширина, глубина). • Знают, что такое столярное долото: назначение, устройство, сравнение со стамеской, определение качества, заточка. • Соблюдают правила безопасного пользования долотом. • Знают прием долбления при ширине гнезда больше ширины долота. • Знают понятие брак при долблении: виды предупреждения. • Умеют устанавливать рейсмус для разметки гнезда.

	<ul style="list-style-type: none"> • Знают понятие линия невидимого контура чертежа. • Умеют работать долотом, рейсмусом.
Свойства основных пород древесины	<ul style="list-style-type: none"> • Знают понятия хвойные (сосна, ель, пихта, лиственница, кедр), лиственные (дуб, ясень, бук, клен, вяз, береза, осина, ольха, липа, тополь) породы: произрастание, свойства древесины (твердость, прочность, цвет, текстура), промышленное применение. • Умеют определять древесные породы по образцам древесины.
Угловое срединное соединение на шип одинарный сквозной УС-3	<ul style="list-style-type: none"> • Знают понятие оединения УС-3: применение, элементы (торцевая грань шипа, заплечики, боковые грани шипа, толщина, ширина, длина шипа; глубина, стенки проушины). • Знают зависимость прочности соединения от плотности подгонки деталей. • Знают пилы для выполнения шиповых соединений. • Знают значение лицевых сторон деталей при сборке изделия. • Соблюдают правила безопасности при обработке шипа и сборке соединения. • Умеют выполнять соединения УС – 3.
Угловое концевое соединение на шип, открытый сквозной одинарный УК – 1	<ul style="list-style-type: none"> • Знают применение соединения УК – 1. • Знают, как вести учет лицевых сторон деталей при разметке и сборке изделия. • Знают условия прочности соединения. • Соблюдают правила безопасности при выполнении соединения. • Умеют выполнять соединение УК – 1.
Заточка стамески и долота	<ul style="list-style-type: none"> • Знают названия элементов стамески и долота. • Знают угол заточки (заострения). • Знают виды абразивных материалов, бруски для заточки и правки стамески и долота. • Знают способы определения качества заточки. • Соблюдают правила безопасной работы при затачивании. • Знают предупреждение неравномерного износа абразивного бруска.
Склеивание	<ul style="list-style-type: none"> • Знают, что такое клей: назначение, виды (животного происхождения, синтетический), свойства, применение, сравнение. • Знают критерии выбора клея. • Определяют качество клеевого раствора. • Соблюдают последовательность и режим склеивания при разных видах клея. • Выполняют склеивание в хомутовых струбцинах и механических ваймах.

**Учебно-тематическое планирование
Профильный труд 5 класс**

№ п/п	Наименование темы раздела	Кол-во часов	В том числе		Эксперсии	Контроль
			теория	практика		
1	Вводное занятие. Пиление столярной ножовкой.	20	6	14	0	
2	Промышленная заготовка древесины.	8	4	4	0	
3	Игрушки из древесного материала.	18	6	12	0	
4	Самостоятельная работа.	4	1	3	0	•
5	Вводное занятие. Сверление отверстий на станке.	14	6	8	0	
6	Игрушки из древесины и других материалов.	16	6	10	0	
7	Выжигание.	14	4	10	0	
8	Самостоятельная работа.	4	1	3	0	•
9	Вводное занятие. Пиление лучковой пилой.	16	6	10	0	
10	Строгание рубанком.	30	10	20	0	
11	Соединение деталей с помощью шурупов.	12	4	8	0	
12	Самостоятельная работа.	4	1	3	0	•
13	Вводное занятие. Изготовление кухонной утвари.	20	6	14	0	
14	Контрольная работа.	4	1	3	0	•
15	Соединение рейки с бруском врезкой.	20	6	14	0	
	Итого за год	204	68	136	0	

**Учебно-тематическое планирование
Профильный труд 6 класс**

№ п/п	Наименование темы раздела	Кол-во часов	В том числе		Эксперсии	Контроль
			теория	практика		
1	Вводное занятие. Изготовление изделий из деталей круглого сечения.	10	4	6	0	
2	Строгание. Разметка рейсмусом.	8	2	6	0	
3	Геометрическая резьба по дереву.	10	4	6	0	
4	Практическое повторение.	16	0	16	0	
5	Самостоятельная работа.	4	1	3	0	•
6	Вводное занятие. Угловое концевое соединение вполдерева брусков.	10	4	6	0	
7	Сверление.	8	4	4	0	
8	Криволинейное пиление. Обработка криволинейной кромки.	8	4	4	0	
9	Практическое повторение.	18	0	18	0	
10	Самостоятельная работа.	4	1	3	0	•
11	Вводное занятие. Долбление сквозного и несквозного гнезд.	12	4	8	0	
12	Свойства основных пород древесины.	6	3	3	0	

13	Угловое срединное соединение на шип одинарный сквозной УС-3.	10	4	6	0	
14	Практическое повторение.	32	0	32	0	
15	Самостоятельная работа.	4	1	3	0	•
16	Вводное занятие. Угловое концевое соединение на шип, открытый сквозной одинарный УК-1.	10	4	6	0	
17	Заточка стамески и долота.	6	3	3	0	
18	Склеивание.	4	2	2	0	
19	Контрольная работа.	4	1	3	0	•
20	Практическое повторение.	20	0	20	0	
	Итого за год	204	46	158	0	

**Учебно-методическое и материально – техническое обеспечение предмета
«Профильный труд» (столярное дело)**

Учебная программа по предмету	Адаптированная основная общеобразовательная программа образования обучающихся с умственной отсталостью (интеллектуальными) (вариант 1) ГКОУ УР «Школа № 79».2021 – 2022 Программы специальных (коррекционных) образовательных учреждений VIII вида 5-9 классы сборник № 2, под редакцией В.В. Воронковой, М., «Владос», 2015г.
Учебник	Журавлев А.Б. Столярное дело Учебное пособие для учащихся 4 класса Москва: Просвещение, 1991. Журавлев А.Б. Столярное дело 5-6. Москва: Просвещение, 1989. Журавлев А.Б. Столярное дело 7-8. Москва: Просвещение, 1989.
Учебные пособия	Таблицы, схемы-опоры, материал для устного счета. Геометрический материал, индивидуальные карточки.
Методические пособия	Рабочие программы по учебному предмету. ФГОС образования обучающихся с интеллектуальными нарушениями.
Цифровые образовательные ресурсы	Презентации, учебные фильмы, кроссворды,
Оборудование	Жк-монитор, ноутбук, доска, предметно-технологический стенд.

**Календарно-тематическое планирование.
5 класс**

№ п/п	Тема урока	Дата
Вводное занятие. Пиление столярной ножовкой - 20 часов		
1	Вводный инструктаж по охране труда и технике безопасности.	
2	Первичный инструктаж по охране труда и технике безопасности.	
3	Понятие плоская поверхность.	
4	Понятие плоская поверхность. Практическая работа: Подготовка материала и инструмента к работе.	

5	Миллиметр как основная мера длины в столярном деле.	
6	Миллиметр как основная мера длины в столярном деле. Практическая работа: Разметка деталей для последующих работ. (упор для строгания).	
7	Миллиметр как основная мера длины в столярном деле. Практическая работа: Разметка деталей для последующих работ (упор для строгания).	
8	Миллиметр как основная мера длины в столярном деле. Практическая работа: Разметка деталей для последующих работ (упор для строгания).	
9	Виды пил и их отличия.	
10	Виды пил и их отличия. Практическая работа: Пиление древесины по линиям разметки. Приспособления для пиления и строгания (упор).	
11	Пиление древесины лучковой пилой. Практическая работа: Пиление древесины по линиям разметки и их шлифование.	
12	Пиление древесины лучковой пилой. Практическая работа: Пиление древесины по линиям разметки и их шлифование.	
13	Пиление древесины поперек волокон.	
14	Пиление древесины поперек волокон. Практическая работа: Разметка заготовок для последующих деталей. Крепление упора на верстаке.	
15	Пиление заготовок вдоль волокон. Практическая работа: Пиление заготовок в стусле с ограничителем. Пробные заготовки.	
16	Пиление заготовок вдоль волокон. Практическая работа: Пиление заготовок в стусле с ограничителем. Пробные заготовки.	
17	Техника безопасности при пилении древесины. Практическая работа: Разметка и пиление заготовок в размер, работа с линейкой и столярным угольником.	
18	Техника безопасности при пилении древесины. Практическая работа: Разметка и пиление заготовок в размер, работа с линейкой и столярным угольником.	
19	Предупреждение ошибок. Практическая работа: Разметка и пиление заготовок в размер, работа с линейкой и столярным угольником.	
20	Предупреждение ошибок. Практическая работа: Разметка и пиление заготовок в размер, работа с линейкой и столярным угольником.	
Промышленная заготовка древесины - 8 часов		
21	Строение древесины.	
22	Строение древесины. Практическая работа: Выбор материала и инструмента.	
23	Строение древесины.	
24	Строение древесины. Практическая работа: Изготовление несложных деталей с элементами пиления.	
25	Виды лесо-пиломатериалов и их получения.	
26	Виды лесо-пиломатериалов и их получения. Практическая работа: Подготовка заготовок для последующих работ.	
27	Виды лесо-пиломатериалов и их получения.	
28	Виды лесо-пиломатериалов и их получения. Практическая работа: Изготовление несложных изделий. Разметка.	

Игрушки из древесного материала - 18 часов		
29	Рисунок детали, изделия. Обозначение размеров.	
30	Рисунок детали, изделия. Обозначение размеров. Практическая работа: Изготовление игрушечной кухонной мебели, изготовление кухонной лопатки.	
31	Способы перенесения размеров на заготовку.	
32	Способы перенесения размеров на заготовку. Практическая работа: Изготовление игрушечной кухонной мебели, изготовление кухонной лопатки.	
33	Способы перенесения размеров на заготовку. Практическая работа: Изготовление игрушечной кухонной мебели, изготовление кухонной лопатки.	
34	Способы перенесения размеров на заготовку. Практическая работа: Изготовление игрушечной кухонной мебели, изготовление кухонной лопатки.	
35	Виды разметочного инструмента.	
36	Виды разметочного инструмента. Практическая работа: Изготовление игрушечной кухонной мебели, изготовление кухонной лопатки.	
37	Виды разметочного инструмента. Практическая работа: Изготовление игрушечной кухонной мебели, изготовление кухонной лопатки.	
38	Виды разметочного инструмента. Практическая работа: Изготовление игрушечной кухонной мебели, изготовление кухонной лопатки.	
39	Свойства фанеры и ее разметка.	
40	Свойства фанеры и ее разметка. Практическая работа: Изготовление разделочных досок, пиление по линиям разметки.	
41	Техника безопасной работы при обработке фанеры. Практическая работа: Изготовление разделочных досок, пиление по линиям разметки.	
42	Техника безопасной работы при обработке фанеры. Практическая работа: Изготовление разделочных досок, пиление по линиям разметки.	
43	Способы пиления фанеры.	
44	Способы пиления фанеры. Практическая работа: Изготовление разделочных досок, пиление по линиям разметки. Работа лобзиком.	
45	Сборка и контроль изделий.	
46	Сборка и контроль изделий. Практическая работа: Изготовление разделочных досок, пиление по линиям разметки. Работа лобзиком.	
Самостоятельная работа - 4 часа		
47	Самостоятельная работа. Работа с тестом по разделам: «Пиление столярной ножовкой», «Промышленная заготовка древесины» и «Игрушки из древесного материала».	
48	Самостоятельная работа. Практическая работа: Изготовление игрушечного строительного материала по заданным размерам.	
49	Самостоятельная работа. Практическая работа: Изготовление игрушечного строительного материала по заданным размерам.	
50	Самостоятельная работа. Практическая работа: Изготовление игрушечного строительного материала по заданным размерам.	
Вводное занятие. Сверление отверстий на станке - 14 часов		

51	Вводное занятие. План работы на четверть.	
52	Назначение сверления.	
53	Назначение сверления. Практическая работа: Подготовка материала и инструмента к работе. Черновая обработка материала для последующих работ.	
54	Назначение сверления. Практическая работа: Подготовка материала для подставки под карандаши.	
55	Устройство сверлильного станка.	
56	Устройство сверлильного станка. Практическая работа: Подготовка станка к работе.	
57	Устройство сверлильного станка.	
58	Устройство сверлильного станка. Практическая работа: Подготовка станка к работе. Сверление сквозного и несквозного отверстия. Контроль глубины сверления.	
59	Виды инструмента для сверления.	
60	Виды инструмента для сверления. Практическая работа: Разметка деталей под сверление.	
61	Виды инструмента для сверления. Практическая работа: Разметка деталей под сверление.	
62	Виды инструмента для сверления. Практическая работа: Разметка деталей под сверление.	
63	Правила безопасной работы на сверлильном станке.	
64	Правила безопасной работы на сверлильном станке. Практическая работа: Сверление отверстий на станке. Подставка под карандаши.	
Игрушки из древесины и других материалов - 16 часов		
65	Виды напильников их назначение и устройство.	
66	Виды напильников их назначение и устройство. Практическая работа: Изготовление моделей корабля, грузовика, трактора. Выбор и разметка материала.	
67	Виды напильников их назначение и устройство. Практическая работа: Разметка и обработка будущего изделия.	
68	Виды напильников их назначение и устройство. Практическая работа: Разметка и обработка будущего изделия.	
69	Правила техники безопасности при работе с напильником.	
70	Правила техники безопасности при работе с напильником. Практическая работа: Разметка и обработка будущего изделия.	
71	Инструмент для отделки.	
72	Инструмент для отделки. Практическая работа: Отделка ранее изготовленных изделий.	
73	Виды и устройство шурупов.	
74	Виды и устройство шурупов. Практическая работа: Сборка изделия из ранее изготовленных деталей.	
75	Правила техники безопасности при работе с отверткой.	
76	Правила техники безопасности при работе с отверткой. Практическая работа: Сборка изделия из ранее изготовленных деталей. Сборка изделий с помощью шурупов, саморезов, гвоздей.	
77	Сборка изделий из готовых деталей. Окраска деталей.	
78	Сборка изделий из готовых деталей. Окраска деталей. Практическая работа: Склеивание. Окраска ранее изготовленных деталей, изделий.	

79	Сборка изделий из готовых деталей. Окраска деталей. Практическая работа: Склеивание. Окраска ранее изготовленных деталей, изделий.	
80	Сборка изделий из готовых деталей. Окраска деталей. Практическая работа: Склеивание. Окраска ранее изготовленных деталей, изделий.	
Выжигание - 14 часов		
81	Электровыжигатель его устройство и применение.	
82	Электровыжигатель его устройство и применение. Практическая работа: Изготовление заготовок для разделочной доски.	
83	Электровыжигатель его устройство и применение. Практическая работа: Изготовление и нанесение рисунка на разделочную доску. Выжигание.	
84	Электровыжигатель его устройство и применение. Практическая работа: Изготовление и нанесение рисунка на разделочную доску. Выжигание.	
85	Способы переноса рисунка.	
86	Способы переноса рисунка. Практическая работа: Разметка рисунка и его выжигание.	
87	Техника безопасной работы при выжигании.	
88	Техника безопасной работы при выжигании. Практическая работа: Работа электровыжигателем. Шлифование разделочных досок.	
89	Окраска. Практическая работа: Окраска ранее изготовленных изделий.	
90	Окраска. Практическая работа: Окраска ранее изготовленных изделий.	
91	Лакирование. Практическая работа: Лакирование ранее изготовленных изделий.	
92	Лакирование. Практическая работа: Лакирование ранее изготовленных изделий.	
93	Техника безопасности при работе с краской, лаком.	
94	Техника безопасности при работе с краской, лаком. Практическая работа: Шлифование. Окраска и лакирование ранее изготовленных изделий.	
Самостоятельная работа - 4 часа		
95	Самостоятельная работа. Работа с тестом по разделам: «Сверление отверстий на станке», «Игрушки из древесины и других материалов» и «Выжигание».	
96	Самостоятельная работа. Практическая работа: Выжигание рисунка.	
97	Самостоятельная работа. Практическая работа: Выжигание рисунка.	
98	Самостоятельная работа. Практическая работа: Выжигание рисунка.	
Вводное занятие. Пиление лучковой пилой - 16 часов		
99	Вводное занятие. Повторный инструктаж по охране труда и технике безопасности. План работы на четверть.	
100	Понятие о пилении. Устройство лучковой пилы.	
101	Понятие о пилении. Устройство лучковой пилы. Практическая работа: Подготовка материала и инструмента к работе. Черновая обработка материала для последующих работ.	

102	Понятие о пиленнии. Устройство лучковой пилы. Практическая работа: Пиление по линиям разметки. Изготовление ящика.	
103	Понятие о пиленнии. Устройство лучковой пилы. Практическая работа: Пиление по линиям разметки. Изготовление ящика.	
104	Понятие о пиленнии. Устройство лучковой пилы. Практическая работа: Пиление по линиям разметки. Изготовление ящика.	
105	Различия пил для продольного и поперечного пиления.	
106	Различия пил для продольного и поперечного пиления. Практическая работа: Сборка, подгонка готового изделия (ящик).	
107	Различия пил для продольного и поперечного пиления.	
108	Различия пил для продольного и поперечного пиления. Практическая работа: Сборка, подгонка готового изделия (ящик).	
109	Различия пил для продольного и поперечного пиления.	
110	Различия пил для продольного и поперечного пиления. Практическая работа: Сборка, подгонка готового изделия (ящик). Шлифовальные работы.	
111	Предупреждение ошибок. Техника безопасной работы при пиленнии.	
112	Предупреждение ошибок. Техника безопасной работы при пиленнии. Практическая работа: Отделка готового изделия. Шлифовальные работы.	
113	Предупреждение ошибок. Техника безопасной работы при пиленнии. Практическая работа: Отделка готового изделия. Шлифовальные работы.	
114	Предупреждение ошибок. Техника безопасной работы при пиленнии. Практическая работа: Отделка готового изделия. Шлифовальные работы.	
Строение рубанком - 30 часов		
115	Основные стороны бруска.	
116	Основные стороны бруска. Практическая работа: Выбор заготовки. Разметка. Черновая обработка заготовок для изделия (кухонная лопатка).	
117	Устройство и назначение столярного верстака.	
118	Устройство и назначение столярного верстака. Практическая работа: Работа с шаблонами. Чистовая обработка по линиям разметки(лопатка).	
119	Устройство и назначение столярного верстака. Практическая работа: Работа с шаблонами. Чистовая обработка по линиям разметки(лопатка).	
120	Устройство и назначение столярного верстака. Практическая работа: Работа с шаблонами. Чистовая обработка по линиям разметки(лопатка).	
121	Строение древесины.	
122	Строение древесины. Практическая работа: Отделка готового изделия (лопатка).	
123	Строение древесины. Практическая работа: Отделка готового изделия (лопатка).	
124	Строение древесины. Практическая работа: Отделка готового изделия (лопатка).	
125	Устройство и назначение рубанка.	

126	Устройство и назначение рубанка. Практическая работа: Выбор заготовки. Разметка будущего изделия, строгание по линиям разметки (разделочная доска).	
127	Устройство и назначение рубанка. Практическая работа: Выбор заготовки. Разметка будущего изделия, строгание по линиям разметки (разделочная доска).	
128	Устройство и назначение рубанка. Практическая работа: Строгание по линиям разметки (разделочная доска).	
129	Основные приемы строгания.	
130	Основные приемы строгания. Практическая работа: Строгание и обработка по линиям разметки.	
131	Основные приемы строгания. Практическая работа: Строгание и обработка по линиям разметки.	
132	Основные приемы строгания. Практическая работа: Строгание и обработка по линиям разметки.	
133	Правила безопасной работы при строгании.	
134	Правила безопасной работы при строгании. Практическая работа: Нанесение рисунка на заготовку и ее обработка (разделочная доска).	
135	Правила безопасной работы при строгании. Практическая работа: Нанесение рисунка на заготовку и ее обработка (разделочная доска).	
136	Правила безопасной работы при строгании. Практическая работа: Нанесение рисунка на заготовку и ее обработка (разделочная доска).	
137	Предупреждение ошибок при строгании.	
138	Предупреждение ошибок при строгании. Практическая работа: Строгание и обработка по линиям разметки (ручки для инструмента).	
139	Строгание заготовок в размер.	
140	Строгание заготовок в размер. Практическая работа: Изготовление различных деталей с элементами строгания.	
141	Строгание заготовок в размер.	
142	Строгание заготовок в размер. Практическая работа: Изготовление различных деталей с элементами строгания.	
143	Строгание заготовок в размер.	
144	Строгание заготовок в размер. Практическая работа: Разметка ширины и толщины. Строгание в размер. Контроль качества.	
Соединение деталей с помощью шурупов - 12 часов		
145	Шуруп, элементы взаимодействия с древесиной.	
146	Шуруп, элементы взаимодействия с древесиной. Практическая работа: Пробное соединение двух деталей с помощью шурупов с предварительной разметкой.	
147	Шуруп, элементы взаимодействия с древесиной. Практическая работа: Подготовка отверстий под шурупы шилом и сверлением.	
148	Шуруп, элементы взаимодействия с древесиной. Практическая работа: Подготовка отверстий под шурупы шилом и сверлением. Зенкование отверстий.	
149	Ручная дрель, коловорот.	
150	Ручная дрель, коловорот. Практическая работа: Пробное сверление вручную различных диаметров и глубины.	
151	Ручная дрель, коловорот. Практическая работа: Пробное сверление вручную различных диаметров и глубины.	

152	Ручная дрель, коловорот. Практическая работа: Пробное сверление вручную различных диаметров и глубины.	
153	Назначение и чтение чертежей.	
154	Назначение и чтение чертежей. Практическая работа: Изготовление деталей по чертежу с применением сверления и соединения на шурупах.	
155	Предупреждение ошибок при сборке изделий.	
156	Предупреждение ошибок при сборке изделий. Практическая работа: Сборка готового изделия, подгонка, отделка.	
Самостоятельная работа - 4 часа		
157	Самостоятельная работа. Работа с тестом по разделам: «Пиление лучковой пилой», «Строгание рубанком» и «Соединение деталей с помощью шурупов».	
158	Самостоятельная работа. Практическая работа: Изготовление подставки для отверток.	
159	Самостоятельная работа. Практическая работа: Изготовление подставки для отверток.	
160	Самостоятельная работа. Практическая работа: Изготовление подставки для отверток.	
Вводное занятие. Изготовление кухонной утвари – 20 часов		
161	Вводное занятие. План работы на четверть.	
162	Отличие чертежа от технического рисунка. Практическая работа: Подготовка материала и инструмента к работе. Черновая обработка материала для последующих работ.	
163	Отличие чертежа от технического рисунка.	
164	Отличие чертежа от технического рисунка. Практическая работа: Выбор заготовки. Разметка по чертежу. Черновая обработка.	
165	Материалы для изготовления кухонной утвари.	
166	Материалы для изготовления кухонной утвари. Практическая работа: Чистовая обработка по линиям разметки. Доводка.	
167	Инструменты для выполнения изделий.	
168	Инструменты для выполнения изделий. Практическая работа: Нанесение разметки, рисунка на изделия.	
169	Инструменты для выполнения изделий.	
170	Инструменты для выполнения изделий. Практическая работа: Работа со стамеской по линиям разметки. Обработка деталей по линиям разметки различными инструментами.	
171	Правила нанесения рисунка на изделия.	
172	Правила нанесения рисунка на изделия. Практическая работа: Нанесение разметки, рисунка на деталях и изделии.	
173	Отделка. Виды отделок и их требования. Практическая работа: Подготовка и отделка ранее изготовленных изделий.	
174	Отделка. Виды отделок и их требования. Практическая работа: Подготовка и отделка ранее изготовленных изделий.	
175	Эстетические требования к изделиям. Практическая работа: Изготовление ящика для хранения кухонного инструмента.	
176	Эстетические требования к изделиям. Практическая работа: Изготовление ящика для хранения кухонного инструмента.	
177	Предупреждение ошибок при работе. Практическая работа: Изготовление ящика для хранения кухонного инструмента.	

178	Предупреждение ошибок при работе. Практическая работа: Изготовление ящика для хранения кухонного инструмента.	
179	Техника безопасной работы. Практическая работа: Изготовление ящика для хранения кухонного инструмента.	
180	Техника безопасной работы. Практическая работа: Изготовление ящика для хранения кухонного инструмента.	
Контрольная работа - 4 часа		
181	Контрольная работа. Работа с тестом по разделам: «Изготовление кухонной утвари» и «Соединение рейки с бруском врезкой».	
182	Контрольная работа. Практическая работа: Измерение и строгание брусков по чертежу.	
183	Контрольная работа. Практическая работа: Измерение и строгание брусков по чертежу.	
184	Контрольная работа. Практическая работа: Измерение и строгание брусков по чертежу.	
Соединение рейки с бруском врезкой - 20 часов		
185	Врезка, как способ соединения деталей.	
186	Врезка, как способ соединения деталей. Практическая работа: Выбор заготовок и их разметка. Черновая обработка изготовление полки под цветы.	
187	Врезка, как способ соединения деталей. Практическая работа: Выбор заготовок и их разметка. Черновая обработка изготовление полки под цветы.	
188	Врезка, как способ соединения деталей. Практическая работа: Выбор заготовок и их разметка. Черновая обработка изготовление полки под цветы.	
189	Элементы паза. Паз -его назначение.	
190	Элементы паза. Паз -его назначение. Практическая работа: Обработка деталей по линиям разметки.	
191	Элементы паза. Паз -его назначение. Практическая работа: Обработка деталей по линиям разметки. Выполнение соединения врезкой.	
192	Элементы паза. Паз -его назначение. Практическая работа: Обработка деталей по линиям разметки. Выполнение соединения врезкой.	
193	Требование к качеству разметки и правильной запиловке.	
194	Требование к качеству разметки и правильной запиловке. Практическая работа: Разметка соединений. Пробное изготовление соединений. Обработка деталей по линиям разметки. Выполнение соединения врезкой.	
195	Требование к качеству разметки и правильной запиловке. Практическая работа: Разметка соединений. Пробное изготовление соединений. Обработка деталей по линиям разметки. Выполнение соединения врезкой.	
196	Требование к качеству разметки и правильной запиловке. Практическая работа: Разметка соединений. Пробное изготовление соединений. Обработка деталей по линиям разметки. Выполнение соединения врезкой.	
197	Условия прочного соединения деталей.	

198	Условия прочного соединения деталей. Практическая работа: Обработка деталей по линиям разметки. Выполнение соединения врезкой. Подгонка соединений.	
199	Условия прочного соединения деталей. Практическая работа: Обработка деталей по линиям разметки. Выполнение соединения врезкой. Подгонка соединений и сборка изделия.	
200	Условия прочного соединения деталей. Практическая работа: Обработка деталей по линиям разметки. Выполнение соединения врезкой. Подгонка соединений и сборка изделия.	
201	Безопасные приемы работы со стамеской.	
202	Безопасные приемы работы со стамеской. Практическая работа: Изготовление и подгонка соединений, сборка, отделка.	
203	Безопасные приемы работы со стамеской. Практическая работа: Изготовление и подгонка соединений, сборка, отделка.	
204	Инструктаж по безопасности в летний период. Подведение итогов за год.	

**Календарно-тематическое планирование.
6 класс**

№ п/п	Тема урока	Дата
Вводное занятие. Изготовление изделий из деталей круглого сечения - 10 часов		
1	Вводный инструктаж по охране труда и технике безопасности.	
2	Первичный инструктаж по охране труда и технике безопасности.	
3	Материалы для изготовления круглых изделий. Нахождение центра детали.	
4	Материалы для изготовления круглых изделий. Нахождение центра детали. Практическая работа: Выбор заготовки, подготовка инструмента, разметка заготовки. изготовление черенков	
5	Строгание.	
6	Строгание. Практическая работа: Строгание бруска квадратного сечения, получение восьмигранника, округление.	
7	Строгание. Практическая работа: Строгание бруска квадратного сечения, получение восьмигранника, округление.	
8	Предупреждение ошибок при обработке деталей Правила безопасности при работе. Практическая работа: Строгание бруска квадратного сечения, получение восьмигранника, округление.	
9	Предупреждение ошибок при обработке деталей Правила безопасности при работе. Практическая работа: Доработка ранее изготовленных деталей напильником и шлифовальной шкуркой.	
10	Предупреждение ошибок при обработке деталей Правила безопасности при работе. Практическая работа: Доработка ранее изготовленных деталей напильником и шлифовальной шкуркой.	
Строгание. Разметка рейсмусом - 8 часов		
11	Столярный рейсмус. Назначение, устройство.	
12	Столярный рейсмус. Назначение, устройство. Практическая работа: Пробная разметка рейсмусом, настройка рубанка и рабочего места.	
13	Столярный рейсмус. Строгание по линиям разметки.	

14	Столярный рейсмус. Стругание по линиям разметки. Практическая работа: Стругание по линиям разметки.	
15	Столярный рейсмус. Стругание по линиям разметки. Практическая работа: Стругание по линиям разметки.	
16	Контроль качества. Правила ТБ. Практическая работа: Стругание по линиям разметки.	
17	Контроль качества. Правила ТБ. Практическая работа: Стругание по линиям разметки.	
18	Контроль качества. Правила ТБ. Практическая работа: Стругание по линиям разметки.	
Геометрическая резьба по дереву - 10 часов		
19	Геометрическая резьба. Назначение и виды резьбы.	
20	Геометрическая резьба. Назначение и виды резьбы. Практическая работа: Подготовка рабочего места резчика, инструмента, материала.	
21	Резьба по дереву. Материалы и инструменты для резьбы.	
22	Резьба по дереву. Материалы и инструменты для резьбы. Практическая работа: Азбука резьбы, резьба геометрического орнамента на изделии.	
23	Резьба по дереву. Материалы и инструменты для резьбы. Практическая работа: Азбука резьбы, резьба геометрического орнамента на изделии.	
24	Правила нанесения рисунка. Отделка изделия.	
25	Правила нанесения рисунка. Отделка изделия. Практическая работа: Нанесение лакокрасочного покрытия, морение. пробная работа. Выполнение азбуки резьбы.	
26	Правила безопасной работы с инструментом.	
27	Правила безопасной работы с инструментом. Практическая работа: Резьба геометрического орнамента на изделии.	
28	Правила безопасной работы с инструментом. Практическая работа: Резьба геометрического орнамента на изделии.	
Практическое повторение - 16 часов		
29	Инструмент для изготовления изделий круглого сечения. Практическая работа: Настройка рубанка. Изготовление черенков для лопат.	
30	Инструмент для изготовления изделий круглого сечения. Практическая работа: Настройка рубанка. Изготовление черенков для лопат.	
31	Настройка рейсмуса. Практическая работа: Разметка будущих изделий при помощи рейсмуса.	
32	Настройка рейсмуса. Практическая работа: Разметка будущих изделий при помощи рейсмуса.	
33	Настройка инструмента к работе. Предупреждение ошибок. Практическая работа: Пиление и стругание по линиям разметки. Контроль качества. Исправление брака.	
34	Настройка инструмента к работе. Предупреждение ошибок. Практическая работа: Пиление и стругание по линиям разметки. Контроль качества. Исправление брака.	
35	Резьба по дереву. Практическая работа: Резьба ранее начатых изделий.	

36	Резьба по дереву. Практическая работа: Резьба ранее начатых изделий.	
37	Резьба по дереву. Практическая работа: Резьба ранее начатых изделий.	
38	Резьба по дереву. Практическая работа: Резьба ранее начатых изделий.	
39	Предупреждение ошибок при резьбе по дереву. Практическая работа: Резьба ранее начатых изделий.	
40	Предупреждение ошибок при резьбе по дереву. Практическая работа: Резьба ранее начатых изделий.	
41	Техника безопасной работы при резьбе по дереву. Практическая работа: Резьба ранее начатых изделий.	
42	Техника безопасной работы при резьбе по дереву. Практическая работа: Резьба ранее начатых изделий.	
43	Способы крепления заготовок. Практическая работа: Резьба ранее начатых изделий.	
44	Способы крепления заготовок. Практическая работа: Резьба ранее начатых изделий.	
Самостоятельная работа - 4 часа		
45	Самостоятельная работа. Работа с тестом по разделам: «Изготовление изделий из деталей круглого сечения», «Строгание. Разметка рейсмусом» и «Геометрическая резьба по дереву».	
46	Самостоятельная работа. Практическая работа: Изготовление настенной полочки.	
47	Самостоятельная работа. Практическая работа: Изготовление настенной полочки.	
48	Самостоятельная работа. Практическая работа: Изготовление настенной полочки.	
Вводное занятие. Угловое концевое соединение вполдерева брусков - 10 часов		
49	Вводное занятие. План работы на четверть.	
50	Соединение брусков.	
51	Соединение брусков. Практическая работа: Выбор заготовки, разметка заготовки по длине.	
52	Соединение брусков. Практическая работа: Разметка соединения вполдерева. Изготовление соединения.	
53	Элементы шипового соединения.	
54	Элементы шипового соединения. Практическая работа: Изготовление соединения. Подгонка соединений.	
55	Клеи искусственного происхождения.	
56	Клеи искусственного происхождения. Практическая работа: Изготовление соединения. Подгонка соединений.	
57	Клеи искусственного происхождения. Практическая работа: Изготовление соединения. Подгонка соединений.	
58	Клеи искусственного происхождения. Практическая работа: Изготовление соединения. Подгонка соединений.	
Сверление - 8 часов		
59	Инструмент для сверления.	
60	Инструмент для сверления. Практическая работа: Настройка и подготовка станка к работе.	
61	Инструмент для сверления.	

62	Инструмент для сверления. Практическая работа: Настройка и подготовка инструмента к работе. Сверление отверстий дрелью, коловоротом. (учебная работа).	
63	Разметка отверстий. Виды сверл.	
64	Разметка отверстий. Виды сверл. Практическая работа: Измерение глубины отверстия, диаметра. Сверление отверстий на станке. (учебная работа).	
65	Разметка отверстий. Виды сверл.	
66	Разметка отверстий. Виды сверл. Практическая работа: Измерение глубины отверстия, диаметра. Сверление отверстий на станке. (учебная работа).	
Криволинейное пиление. Обработка криволинейной кромки - 8 часов		
67	Пила выкружная. Устройство и назначение.	
68	Пила выкружная. Устройство и назначение. Практическая работа: Разметка по шаблону. Обработка деталей по контуру. Изготовление плечиков.	
69	Разметка криволинейного контура. Инструмент для изготовления криволинейного контура.	
70	Разметка криволинейного контура. Инструмент для изготовления криволинейного контура. Практическая работа: Разметка по шаблону. Обработка деталей по контуру. Изготовление плечиков.	
71	Обработка криволинейных кромок стамеской.	
72	Обработка криволинейных кромок стамеской. Практическая работа: Обработка заготовок стамеской. Изготовление плечиков.	
73	Обработка криволинейных кромок напильником.	
74	Обработка криволинейных кромок напильником. Практическая работа: Обработка заготовок напильником. Изготовление плечиков.	
Практическое повторение - 18 часов		
75	Угловое концевое соединение брусков вполдерева. Практическая работа: Разметка соединения вполдерева. Изготовление соединения. Подгонка, отделка.	
76	Угловое концевое соединение брусков вполдерева. Разметка соединения вполдерева. Изготовление соединения. Практическая работа: Подгонка, отделка.	
77	Угловое концевое соединение брусков вполдерева. Практическая работа: Разметка соединения вполдерева. Изготовление соединения. Подгонка, отделка.	
78	Угловое концевое соединение брусков вполдерева. Практическая работа: Разметка соединения вполдерева. Изготовление соединения. Подгонка, отделка.	
79	Угловое концевое соединение брусков вполдерева. Практическая работа: Разметка соединения вполдерева. Изготовление соединения. Подгонка, отделка.	
80	Угловое концевое соединение брусков вполдерева. Практическая работа: Разметка соединения вполдерева. Изготовление соединения. Подгонка, отделка.	
81	Обработка криволинейного контура. Практическая работа: Обработка заготовок с криволинейным контуром. (плечики, кухонная лопатка).	

82	Обработка криволинейного контура. Практическая работа: Обработка заготовок с криволинейным контуром. (плечики, кухонная лопатка).	
83	Обработка криволинейного контура. Практическая работа: Обработка заготовок с криволинейным контуром. (плечики, кухонная лопатка).	
84	Обработка криволинейного контура. Практическая работа: Обработка заготовок с криволинейным контуром. (плечики, кухонная лопатка).	
85	Обработка криволинейного контура. Практическая работа: Обработка заготовок с криволинейным контуром. (плечики, кухонная лопатка).	
86	Обработка криволинейного контура. Практическая работа: Обработка заготовок с криволинейным контуром. (плечики, кухонная лопатка).	
87	Инструмент для сверления. Практическая работа: Сверление отверстий коловоротом, ручной дрелью и на станке. Получение отверстий.	
88	Инструмент для сверления. Практическая работа: Сверление отверстий коловоротом, ручной дрелью и на станке. Получение отверстий.	
89	Инструмент для сверления. Практическая работа: Сверление отверстий коловоротом, ручной дрелью и на станке. Получение отверстий.	
90	Инструмент для сверления. Практическая работа: Сверление отверстий коловоротом, ручной дрелью и на станке. Получение отверстий.	
91	Инструмент для сверления. Практическая работа: Сверление отверстий коловоротом, ручной дрелью и на станке. Получение отверстий.	
92	Инструмент для сверления. Практическая работа: Сверление отверстий коловоротом, ручной дрелью и на станке. Получение отверстий.	
Самостоятельная работа - 4 часа		
93	Самостоятельная работа. Работа с тестом по разделам: «Угловое концевое соединение вполдерева брусков», «Сверление» и «Криволинейное пиление. Обработка криволинейной кромки».	
94	Самостоятельная работа. Практическая работа: Изготовление подрамника.	
95	Самостоятельная работа. Практическая работа: Изготовление подрамника.	
96	Самостоятельная работа. Практическая работа: Изготовление подрамника.	
Вводное занятие. Долбление сквозного и несквозного гнезд - 12 часов		
97	Вводное занятие. Повторный инструктаж по охране труда и технике безопасности. План работы на четверть.	
98	Виды соединений, инструмент для долбления.	
99	Виды соединений, инструмент для долбления. Практическая работа: Разметка и изготовление сквозного гнезда.	
100	Виды соединений, инструмент для долбления. Практическая работа: Разметка и изготовление сквозного гнезда.	

101	Инструмент для обработки гнезда.	
102	Инструмент для обработки гнезда. Практическая работа: Обработка сквозного гнезда напильником.	
103	Инструмент для обработки гнезда. Практическая работа: Обработка сквозного гнезда напильником.	
104	Инструмент для обработки гнезда. Практическая работа: Обработка сквозного гнезда напильником.	
105	Техника безопасности при долблении.	
106	Техника безопасности при долблении. Практическая работа: Долбление и зачистка сквозного гнезда.	
107	Техника безопасности при долблении. Практическая работа: Долбление и зачистка сквозного гнезда.	
108	Техника безопасности при долблении. Практическая работа: Долбление и зачистка сквозного гнезда.	
Свойства основных пород древесины - 6 часов		
109	Свойства древесины хвойных пород и их промышленное применение.	
110	Свойства древесины хвойных пород и их промышленное применение. Практическая работа: Подготовка заготовки для последующей обработки.	
111	Свойства древесины хвойных пород и их промышленное применение.	
112	Свойства древесины лиственных пород и их промышленное применение.	
113	Свойства древесины лиственных пород и их промышленное применение. Практическая работа: Строгание заготовок в размер для следующей темы.	
114	Свойства древесины лиственных пород и их промышленное применение. Практическая работа: Строгание заготовок в размер для следующей темы.	
Угловое срединное соединение на шип одинарный сквозной УС-3 - 10 часов		
115	Виды соединений, их особенности, применение.	
116	Виды соединений, их особенности, применение. Практическая работа: Разметка заготовок в размер, отпиливание, разметка гнезда с двух сторон.	
117	Виды соединений, их особенности, применение.	
118	Виды соединений, их особенности, применение. Практическая работа: Разметка заготовок в размер, отпиливание, разметка гнезда с двух сторон.	
119	Разметка гнезда, разметка шипа.	
120	Разметка гнезда, разметка шипа. Практическая работа: Долбление гнезда по разметке. Изготовление шипа.	
121	Разметка гнезда, разметка шипа. Практическая работа: Долбление гнезда по разметке. Изготовление шипа.	
122	Условия прочности соединений. Отделка изделия.	
123	Условия прочности соединений. Практическая работа: Отделка изделия. Сборка соединения насухо.	
124	Условия прочности соединений. Практическая работа: Отделка изделия. Сборка соединения насухо.	

Практическое повторение - 32 часа		
125	Выбор материала. Раскрой заготовок. Практическая работа: Выбор заготовки с учетом дефектов древесины.	
126	Выбор материала. Раскрой заготовок. Практическая работа: Выбор заготовки с учетом дефектов древесины.	
127	Виды пород древесины: твердые и мягкие. Практическая работа: Пиление заготовок в размер.	
128	Виды пород древесины: твердые и мягкие. Практическая работа: Пиление заготовок в размер.	
129	Разметка заготовок. Разметка заготовок. Практическая работа: Пиление заготовок в размер.	
130	Разметка заготовок. Разметка заготовок. Практическая работа: Пиление заготовок в размер.	
131	Разметка заготовок. Разметка заготовок. Практическая работа: Пиление заготовок в размер.	
132	Разметка заготовок. Разметка заготовок. Практическая работа: Пиление заготовок в размер.	
133	Выбор соединения. Практическая работа: Изготовление соединения вполдерева.	
134	Выбор соединения. Практическая работа: Изготовление соединения вполдерева.	
135	Выбор соединения. Практическая работа: Изготовление соединения вполдерева.	
136	Выбор соединения. Практическая работа: Изготовление соединения вполдерева.	
137	Выбор соединения. Практическая работа: Изготовление соединения вполдерева.	
138	Выбор соединения. Практическая работа: Изготовление соединения вполдерева.	
139	Условия прочности соединения. Практическая работа: Подгонка соединения.	
140	Условия прочности соединения. Практическая работа: Подгонка соединения.	
141	Условия прочности соединения. Практическая работа: Подгонка соединения.	
142	Условия прочности соединения. Практическая работа: Выполнение смягчения в деталях изделия.	
143	Условия прочности соединения. Практическая работа: Выполнение смягчения в деталях изделия.	
144	Условия прочности соединения. Практическая работа: Выполнение смягчения в деталях изделия.	
145	Изготовление круглой палочки, ручки. Практическая работа: Строгание рубанком.	
146	Изготовление круглой палочки, ручки. Практическая работа: Строгание рубанком.	
147	Изготовление круглой палочки, ручки. Практическая работа: Строгание рубанком.	
148	Изготовление круглой палочки, ручки. Практическая работа: Строгание рубанком.	
149	Изготовление круглой палочки, ручки. Практическая работа: Строгание рубанком.	

150	Окончательное шлифование изделия. Практическая работа: Шлифование изделия.	
151	Окончательное шлифование изделия. Практическая работа: Шлифование изделия.	
152	Окончательное шлифование изделия. Практическая работа: Шлифование изделия.	
153	Окончательное шлифование изделия. Практическая работа: Шлифование изделия.	
154	Сборка и склеивание изделия. Практическая работа: Сборка изделия насухо. Подгонка деталей.	
155	Сборка и склеивание изделия. Практическая работа: Сборка изделия насухо. Подгонка деталей.	
156	Сборка и склеивание изделия. Практическая работа: Склеивание деталей.	
Самостоятельная работа - 4 часа		
157	Самостоятельная работа. Работа с тестом по разделам: «Долбление сквозного и несквозного гнёзд», «Свойства основных пород древесины» и «Угловое срединное соединение на шип одинарный сквозной УС-3».	
158	Самостоятельная работа. Практическая работа: Изготовление средника для лучковой пилы.	
159	Самостоятельная работа. Практическая работа: Изготовление средника для лучковой пилы.	
160	Самостоятельная работа. Практическая работа: Изготовление средника для лучковой пилы.	
Вводное занятие. Угловое концевое соединение на шип, открытый сквозной одинарный УК-1 - 10 часов		
161	Вводное занятие. План работы на четверть.	
162	Применение соединений УК-1.	
163	Применение соединений УК-1. Практическая работа: Разметка и строгание заготовок в размер.	
164	Применение соединений УК-1. Практическая работа: Разметка и строгание заготовок в размер.	
165	Разметка и изготовление проушин, шипов.	
166	Разметка и изготовление проушин, шипов. Практическая работа: Разметка проушин и шипов на заготовках.	
167	Разметка и изготовление проушин, шипов. Практическая работа: Изготовление проушин и шипов.	
168	Разметка и изготовление проушин, шипов. Практическая работа: Изготовление проушин и шипов.	
169	Сборка насухо.	
170	Сборка насухо. Практическая работа: Сборка и подгонка соединений.	
Заточка стамески и долота - 6 часов		
171	Название элементов стамески.	
172	Название элементов стамески.	
173	Название элементов стамески. Практическая работа: Заточка стамески на бруске.	
174	Способы определения качества заточки стамески.	
175	Способы определения качества заточки стамески. Практическая работа: Заточка стамески на бруске.	

176	Способы определения качества заточки стамески. Практическая работа: Доводка лезвия на мелкозернистой бумаге. Пробное резание древесины.	
Склеивание - 4 часа		
177	Виды клея животного происхождения.	
178	Виды клея животного происхождения. Практическая работа: Подготовка поверхности брусков и пробное склеивание брусков с использованием струбцин.	
179	Виды клея искусственного происхождения.	
180	Виды клея искусственного происхождения. Практическая работа: Подготовка поверхности брусков и пробное склеивание брусков с использованием струбцин.	
Контрольная работа - 4 часа		
181	Контрольная работа. Работа с тестом по разделам: «Угловое концевое соединение на шип открытый сквозной одинарный УК-1», «Заточка стамески и долота» и «Склеивание».	
182	Контрольная работа. Практическая работа: Изготовление углового концевого соединения на шип открытый сквозной одинарный УК-1.	
183	Контрольная работа. Практическая работа: Изготовление углового концевого соединения на шип открытый сквозной одинарный УК-1.	
184	Контрольная работа. Практическая работа: Изготовление углового концевого соединения на шип открытый сквозной одинарный УК-1.	
Практическое повторение - 20 часов		
185	Изготовление плечика-вешалки. Применяемые породы древесины. Практическая работа: Выпиливание заготовок для плечика-вешалки.	
186	Изготовление плечика-вешалки. Применяемые породы древесины. Практическая работа: Выпиливание заготовок для плечика-вешалки.	
187	Изготовление плечика-вешалки. Применяемые породы древесины. Практическая работа: Выпиливание заготовок для плечика-вешалки.	
188	Выбор материала. Раскрой заготовок. Практическая работа: Обработка контура заготовок для плечика-вешалки.	
189	Выбор материала. Раскрой заготовок. Практическая работа: Обработка контура заготовок для плечика-вешалки.	
190	Выбор материала. Раскрой заготовок. Практическая работа: Обработка контура заготовок для плечика-вешалки.	
191	Виды шиповых соединений. Практическая работа: Изготовление деталей для плечика-вешалки.	
192	Виды шиповых соединений. Практическая работа: Изготовление деталей для плечика-вешалки.	
193	Виды шиповых соединений. Практическая работа: Изготовление деталей для плечика-вешалки.	
194	Разметка шипового соединения. Практическая работа: Изготовление деталей для плечика-вешалки.	
195	Разметка шипового соединения. Практическая работа: Изготовление деталей для плечика-вешалки.	
196	Разметка шипового соединения. Практическая работа: Изготовление деталей для плечика-вешалки.	

197	Изготовление соединений. Практическая работа: Изготовление деталей для плечика-вешалки.	
198	Изготовление соединений. Практическая работа: Изготовление деталей для плечика-вешалки.	
199	Изготовление соединений. Практическая работа: Сборка изделия плечика-вешалки.	
200	Изготовление соединений. Практическая работа: Сборка изделия плечика-вешалки.	
201	Изготовление соединений. Практическая работа: Сборка изделия плечика-вешалки.	
202	Отделка изделия. Практическая работа: Шлифование изделия.	
203	Отделка изделия. Практическая работа: Шлифование изделия.	
204	Инструктаж по безопасности в летний период. Подведение итогов за год. Практическая работа: Шлифование изделия.	

Контрольно-измерительный материал. 5 класс.

5 класс. Самостоятельная работа за 1 четверть. Выполнил:

Тест по разделам: «Пиление столярной ножовкой» и «Промышленная заготовка древесины» и «Игрушки из древесного материала».

1. Определите столярные инструменты и приспособления:

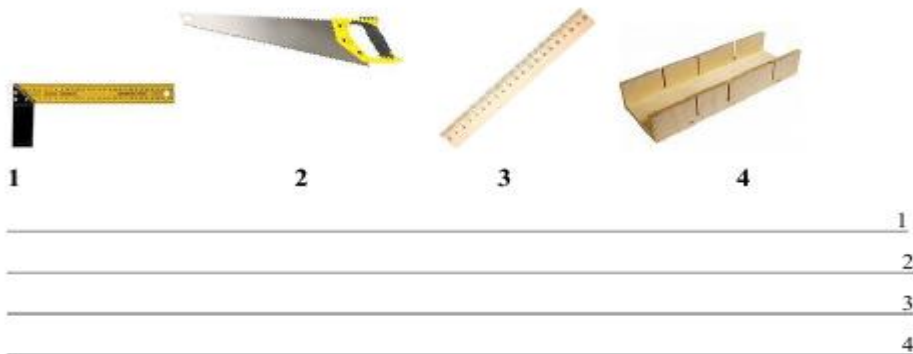

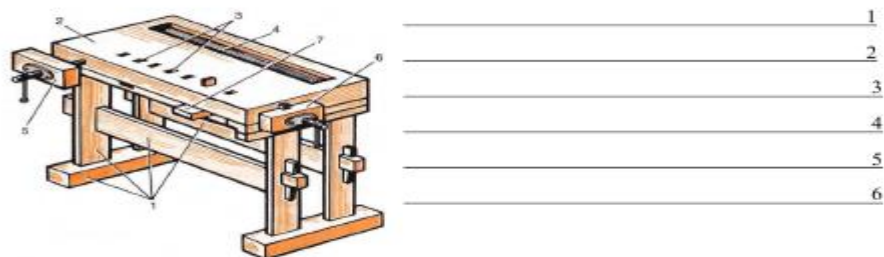

2. Определите детали и элементы столярного верстака.

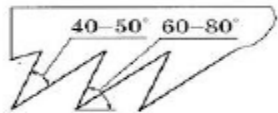
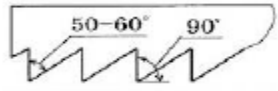

3. Составьте предложения со словами: *верстак, лоток, боковой зажим*.

4. Найдите соответствие:

1		<input type="checkbox"/>	Продольное пиление
2		<input type="checkbox"/>	Смешанное пиление
3		<input type="checkbox"/>	Поперечное пиление

5. Когда нужно пользоваться направляющим при пилении?

- В начале пиления
- В процессе пиления
- В конце пиления
- Во всех вариантах

6. При пилении первое движение пилы делают _____.

7. Основная единица измерения в столярном деле:

- Метр
- Сантиметр
- Миллиметр

8. Определите размер детали: Ответ: _____

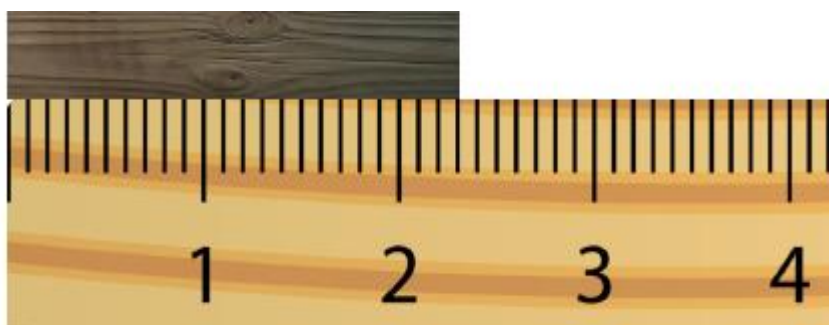

9. Определите части дерева:



10. Определите части древесины на разрезе:

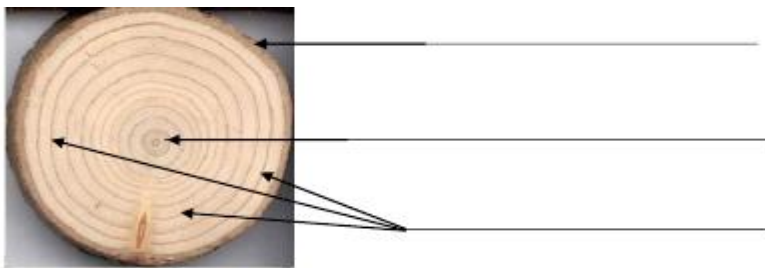

11. Определите виды пиломатериалов, найдите соответствие:

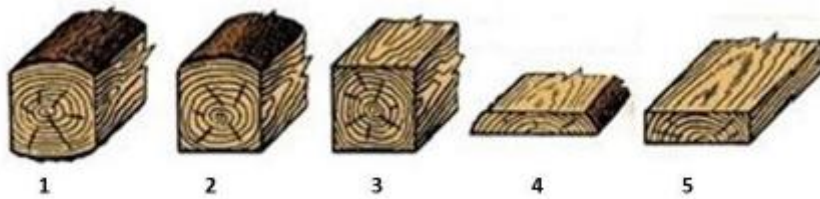

- Брус четырёхкантный
- Доска обрезная
- Доска необрезная
- Брус трёхкантный
- Брус Двухкантный

12. Определите элементы доски, найдите соответствие:



- Пласть
- Торец
- Кромка
- Грань

13. Запишите лиственные породы древесины: _____

14. Запишите хвойные породы
древесины: _____

15. Составьте предложения со словами: *ствол, годовичные кольца,*
пиломатериалы: _____

Практическая работа: Изготовление игрушечного строительного материала по
заданным размерам.

5 класс. Самостоятельная работа за 2 четверть. Выполнил:

Тест по разделам: «Сверление отверстий на станке», «Игрушки из древесины и
других материалов» и «Выжигание».

1. Определите основные части сверлильного станка, заполните кроссворд.

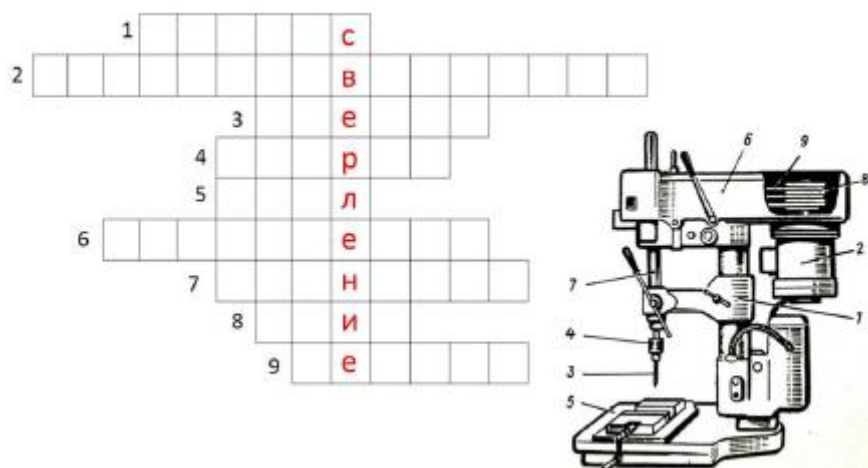

2. Определите виды свёрл, найдите соответствие:



- Перовое
- Спиральное
- Винтовое
- Ступенчатое

3. Составьте предложения со словами: *сверло, ограничительная муфта, сквозное отверстие*: _____

4. Определите названия инструмента:



_____ 1.



_____ 2.

5. Составьте предложения со словами: *план работы, технический рисунок*: _____

6. Для чего производится отделка столярных изделий?

7. Определите составные части электровыжигателя, найдите соответствие:



- Корпус
- Вилка
- Регулятор
- Перо
- Ручка

8. Составьте предложения со словами: *электроприбор, электричество:*

Практическая работа: Выжигание рисунка.

5 класс. Самостоятельная работа за 3 четверть. Выполнил:

Тест по разделам: «Пиление лучковой пилой», «Строгание рубанком» и «Соединение деталей с помощью шурупов».

1. Определите составные части лучковой пилы, найдите соответствие:

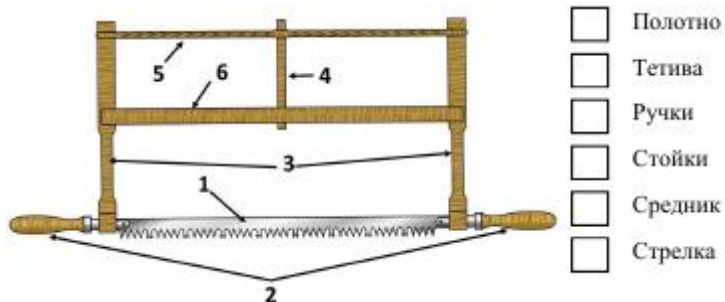

- Полотно
- Тетива
- Ручки
- Стойки
- Средник
- Стрелка

2. Составьте предложения со словами: *пила, полотно:*

3. Определите составные детали и элементы рубанка, найдите соответствие:

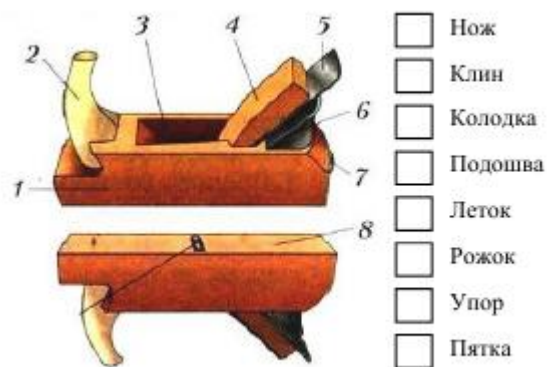

- Нож
- Клин
- Колодка
- Подошва
- Леток
- Рожок
- Упор
- Пятка

4. Составьте предложения со словами: *строгание, брусок*:

5. Найди соответствие:



- Длина
- Толщина
- Ширина

6. Выберите правильный ответ.

Рубанки с деревянной колодкой разбирают так:

- наносят легкие удары молотком по боковой стороне
- наносят легкие удары киянкой по боковой стороне
- наносят удары киянкой по задней стороне колодки
- наносят удары по передней части колодки

7. Выберите правильный ответ.

Как очистить засорившийся леток рубанка?

- разобрать рубанок и вычистить леток
- использовать прочный металлический стержень
- протолкнуть щепкой или разобрать рубанок
- протолкнуть стружку металлической пластинкой

8. Определите виды шурупов, найдите соответствие:

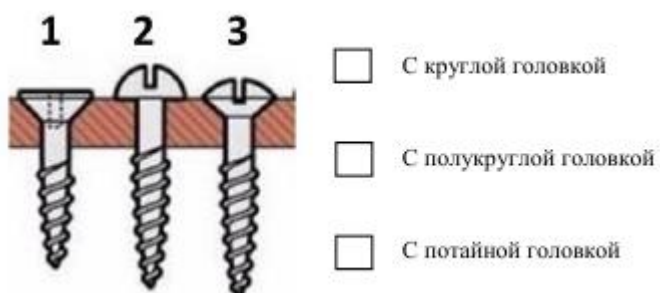

9. Определите части шурупа:

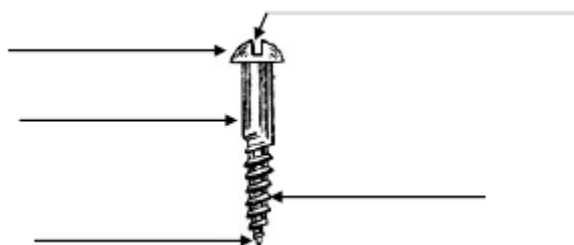

10. Каким инструментом ввинчивают и вывинчивают шурупы?

11. Для чего предназначен молоток?

12. Для чего применяются гвозди и шурупы?

13. Под головки каких шурупов отверстия необходимо раззенковывать?

Практическая работа. Изготовление подставки для отверток.

5 класс. Контрольная работа за 4 четверть. Выполнил:

Тест по разделам: «Изготовление кухонной утвари» и «Соединение рейки с бруском врезкой».

1. Какую кухонную утварь можно изготовить из древесины?

2. Из каких пород древесины изготавливают кухонную утварь?

- Хвойных
 Лиственных

3. Укажите твердые породы древесины:

- дуб, клен, осина, ольха
 дуб, береза, бук
 дуб, береза, тополь, осина
 дуб, клен, осина, липа, ель

4. Перечислите инструмент, необходимый для выполнения соединения врезкой?

5. Чем можно дополнительно усилить соединение врезкой?

6. Составьте предложения со словами: *врезка, прочность соединения*.

Практическая работа. Измерение и строгание брусков по чертежу.

Контрольно-измерительный материал. 6 класс.

6 класс. Самостоятельная работа за 1 четверть. Выполнил:

Тест по разделам: «Изготовление изделия из деталей круглого сечения», «Строгание. Разметка рейсмусом» и «Геометрическая резьба по дереву».

1. В каких изделиях встречаются детали круглого сечения?

- а) ручки сельскохозяйственных инструментов;
б) ручка молотка;
в) деталь тумбочки.

2. Как крепят на верстаке, при строгании, заготовку для детали круглого сечения?

- а) в боковом зажиме;
б) в переднем зажиме;
в) не имеет значения.

3. Какого этапа нет при изготовлении детали круглого сечения?
- а) разметка фасок на гранях заготовки;
 - б) строгание лицевых граней заготовки;
 - в) зачистка детали шкуркой.
4. Можно ли строгать длинную заготовку, держа ее рукой за конец, уперев другой конец в клин на верстачной доске?
- а) можно, если соблюдать осторожность;
 - б) нельзя;
 - в) можно под наблюдением учителя.
5. Выбери последний этап изготовления изделия круглого сечения:
- а) испытание изделия;
 - б) насадка изделия;
 - в) обработка шлифовальной шкуркой;
6. Для чего предназначен – столярный рейсмус?
- а) для пиления;
 - б) для разметки параллельных линий;
 - в) для строгания;
7. Основная деталь рейсмуса?
- а) колодка;
 - б) перо;
 - в) ручка.
8. При помощи какого инструмента выполняется геометрическая резьба.
- а) напильник;
 - б) нож-резак;
 - в) рубанок.
9. Геометрическая резьба состоит из элементов?
- а) геометрических фигур;
 - б) сквозных отверстий;
 - в) из разукрашенных рисунков.
10. Какой наилучше подходящий материал для резьбы?
- а) мягкие породы древесины;
 - б) твёрдые породы древесины;
 - в) древесина с сучками и трещинами.

Практическая работа. Изготовление настенной полочки.

6 класс. Самостоятельная работа за 2 четверть. Выполнил:

Тест по разделам: «Угловое концевое соединение вполдерева брусков», «Сверление» и «Криволинейное пиление. Обработка криволинейной кромки».

1. Какой размер отверстия является основным?

- а) толщина;
- б) глубина;
- в) диаметр.

2. Как регулируют глубину сверления на сверлильном станке?

- а) с помощью механизма подъема (опускания) шпиндельной бабки;
- б) с помощью рукоятки ручной подачи;
- в) с помощью длины сверла.

3. В столярном деле шиповое соединение это - что за соединение?

- а) соединение на гвоздях;
- б) соединение выступающим деревянным элементом прямоугольной формой;
- в) соединение на клею.

4. От чего зависит прочность шипового соединения

- а) от глубины установки;
- б) от размера шипа;
- в) от качества подгонки.

5. Для чего предназначена центральная кнопка красного цвета на пульте управления станка?

- а) для сверления по часовой стрелке;
- б) для сверления против часовой стрелки;
- в) для остановки станка.

6. Как называется пила для пиления по кривым линиям?

- а) лучковая;
- б) ножовка;
- в) выкружная.

7. С помощью какого инструмента можно выпилить деталь с кривыми кромками? (выбери лишнее).

- а) лобзик;
- б) электрический лобзик;
- в) электродрель.

8. Как называется слой материала, оставляемый при пилении на заготовке?

- а) припуск;
- б) допуск;
- в) отпуск.

9. Радиус окружности это?

- а) расстояние через центр окружности;
- б) расстояние от центра окружности;
- в) длина окружности.

10. Можно ли оставлять пилу в пропиле?

- а) нельзя;

- б) можно;
- в) можно на короткое время.

Практическая работа. Изготовление подрамника.

6 класс. Самостоятельная работа за 3 четверть. Выполнил:

Тест по разделам: «Долбление сквозного и несквозного гнезд», «Свойства основных пород древесины» и «Угловое срединное соединение на шип одинарный сквозной УС-3».

1. Что называют долблением древесины?
 - а) процесс выполнения отверстия или углубления в древесине ударами киянкой по стамеске;
 - б) выполнение отверстия или углубления в древесине;
 - в) выполнение отверстия в древесине.
2. Чем отличается долото от стамески?
 - а) ничем не отличается?
 - б) у долота на ручке два кольца; оно сделано из более толстого металла;
 - в) углом заточки.
3. Чем отличается сквозное гнездо от глухого?
 - а) отверстие насквозь детали;
 - б) отверстие с одной стороны;
 - в) ничем не отличается.
4. Какая порода древесины не относится к мягким?
 - а) дуб;
 - б) осина;
 - в) липа.
5. Какая порода древесины не относится к твёрдым?
 - а) лиственница;
 - б) берёза;
 - в) пихта.
6. Какая порода древесины относится к лиственным?
 - а) сосна;
 - б) лиственница;
 - в) орех.
7. По каким внешним признакам можно определить породу древесины?
 - а) запах, цвет, текстура;
 - б) по степени влажности;
 - в) прочность.

8. Какими пилами выполняют соединение?

- а) ножовкой для поперечного пиления;
- б) пилой для продольного пиления;
- в) пилой-мелкозубкой.

9. Как должен входить шип в гнездо?

- а) туго;
- б) свободно;
- в) с небольшим зазором.

10. Как усиливают шиповое соединение?

- а) склеиванием и деревянными гвоздями;
- б) склеиванием;
- в) гвоздями.

Практическая работа. Изготовление средника для лучковой пилы.

6 класс. Контрольная работа за 4 четверть. Выполнил:

Тест по разделам: «Угловое концевое соединение на шип открытый, сквозной, одинарный УК-1», «Заточка стамески и долота» и «Склеивание».

1. Какие материалы называются абразивными?

- а) зернистые материалы, обладающие повышенной твердостью;
- б) шероховатый материал;
- в) материалы, обладающие повышенной твердостью.

2. Из каких материалов не изготавливают абразивные инструменты?

- а) синтетический алмаз;
- б) кремнь;
- в) шкура животных.

3. При работе каким инструментом качество обработки выше?

- а) крупнозернистым;
- б) мелкозернистым;
- в) среднезернистым.

4. Что нужно сделать для удобства работы абразивным бруском?

- а) установить абразивный брусок в деревянную колодку;
- б) зажать абразивный брусок в зажим верстака;
- в) прижать абразивный брусок к крышке верстака рукой.

5. Где применяется соединение УК-1?

- а) в изготовлении автомобиля;
- б) в изготовлении оконных рам.

6. Каким должен быть угол заточки стамески для твёрдых пород древесины?

- а) 25-35 градусов;
- б) 30 градусов;
- в) 18-25 градусов.

7. Чем контролируют угол заточки инструмента?

- а) на глаз;
- б) малкой;
- в) шаблоном.

8. Как проверяют качество заточки лезвия инструмента?

- а) резанием древесины;
- б) на глаз;
- в) проводят пальцем по лезвию.

9. Основное свойства столярного клея?

- а) для надёжного и прочного склеивания древесины;
- б) защита от влаги;
- в) для размягчения древесины.

10. Выберите синтетический вид клей?

- а) глинистый клей;
- б) клей ПВА;
- в) казеиновый клей.

Практическая работа. Изготовление углового концевого соединения на шип открытый сквозной одинарный УК-1.

